



ETYEKI POLGÁRMESTERI HIVATAL

H-2091 Etyek, Körpince köz 4.
Telefon: 06-22/353-633; 06-22/353-698 Fax: 06-22/353-655
E-mail: hivatal@etyek.hu

ELŐTERJESZTÉS Etyek Nagyközség Önkormányzatának Képviselő-testületi ülésére 2016. március 24.

Előterjesztés tárgya:	Döntés pályázat benyújtásáról labdarúgó pálya építésére a Magyar Labdarúgó Szövetség Országos Pályaépítési Programjának keretén belül
Előterjesztő:	Ágoston Erzsébet képviselő
Melléklet:	pályázati kiírás és további mellékletek

Előterjesztést megalapozó jogszabályi rendelkezések:	
Anyagi jogszabályok	Mötv. 13.§ (1) bekezdés 2.
Hatáskör:	Mötv. 41.§ (3) bek.

Tárgyalás módja:	Nyílt ülés (Mötv. 46.§ (1) bekezdés)
Szavazás módja:	Egyszerű többség (SzMSz 41.§ (1) bekezdése)

Előterjesztést készítette: dr. Szlávik Melinda	Dátum: 2016. március 18.	Aláírás:
--	------------------------------------	---------------------

Véleményezi:	
Pénzügyi, Ügyrendi, Összeférhetetlenségi és Vagyonnyilatkozatok Vizsgáló Bizottság	X
Településfejlesztési, Működtetési és Vagyongazdálkodási Bizottság	X
Kulturális, Sport, Szociális és Egészségügyi Bizottság	X

Előterjesztés költségvetési fedezetet igényel: (a megfelelő aláhúzendó)	igen	Költségvetési igény: bruttó 9.750.000,-Ft Ellenjegyvezte: pénzügyi csoportvezető
	nem	

Törvényességi szempontból ellenőrizte:

.....

.....
dr. Ivanyik Andrea
jegyző

Készítette: Ágoston Erzsébet képviselő

Tárgy: Döntés pályázat benyújtásáról labdarúgó pálya építésére a Magyar Labdarúgó Szövetség Országos Pályaépítési Programjának keretén belül

Tisztelt Képviselő-testület!

2016. február 28-án az Magyar Labdarúgó Szövetség kiírt egy Országos Pályaépítési Pályázatot, melynek keretében az önkormányzatnak lehetősége nyílik 12x24 méteres műfüves grundpálya és 20x40 méteres műfüves kispálya építésére pályázni oly módon, hogy a beruházások költségeiből az MLSZ vállalja a 70 %-ot TAO forrásból, az önkormányzatnak pedig a maradék 30 %-ot kell előteremtenie.

2012. óta működik a program ez alatt az idő alatt 366 pályát adtak át országszerte.

Úgy gondolom, ez most egy jó lehetőség lehet arra, hogy mi is pályázzunk, az elmúlt takarékos éveknek is köszönhetően.

Javaslatom egy 20x40 méteres műfüves kispályára történő pályázat benyújtása. Ezt az indokolja, hogy ennél a méretnél az MLSZ vállalja, hogy 70 %-ot biztosít TAO forrásból és 30 % önrészt kell az Önkormányzatnak biztosítania.

Több lehetőség is van, 12x24 méteres műfüves grundpálya, a fent említett 20x40 méteres kispálya.

Egyéb pályázat keretén belül 20x40 méteres félpálya, 111x72 méteres műfüves nagypálya és 111x72 méteres élőfüves nagypálya, ezeknél viszont az Önkormányzatnak kell közvetíteni a céget akik a TAO 70 %-os forrást biztosítják.

Az Etyeki Sportkörön belül már egyeztettem Kiss Dániellel, aki segít a pályázat elkészítésében. A pályázat benyújtási határideje: 2016. április 11. napja. A benyújtott pályázatok elbírálásáról 2016. május 30-ig dönt az MLSZ elnöksége. A pályák felépítésére, nagy valószínűséggel 2017-ben kerül sor.

Az MLSZ a pályaépítések helyszíneit pályázatúton választja ki. A pályázatok elbírálása a Megyei Igazgatóságokon történik előre meghatározott bírálati szempontok alapján, majd ezt követően a MLSZ Elnöksége hozza meg a végleges döntést a pályaépítések helyszíneiről a Megyei Társadalmi Elnökségek javaslatát figyelembe véve (a formailag megfelelt, de kvótán felüli, nem nyertes pályázatok tartaléklistára kerülnek).

A kivitelezés során használandó anyagok (műfű, gumi granulátum, homok, palánk háttérháló, kapuk, felszerelési tárgyak, mobil lelátó, stb.) szállítóit az MLSZ két évente megversenyezteti, termékeként legalább három ajánlatot kér az adott területen működő cégektől. Az előre kialakított, majd meghirdetett bírálati szempontok szerint (ár, minőség, referencia, vállalt garancia, stb.) kiválasztja az összességében legkedvezőbb ajánlatot tevő szállítót, és végül vele köt szerződést a szállításra.

A kivitelezések ütemesen kezdődnek. Valamennyi helyszínre meghívásos kivitelezői tendert ír ki az MLSZ azok között a vállalkozók között, amelyek korábban már egy előminősítésen

megfeleltek. A kivitelezői tender értékelése előre meghatározott, rögzített és meghirdetett szempontok szerint történik.

A nyertes ár ismeretében az MLSZ az önkormányzattal/sportszervezettel együttműködési megállapodást köt, a kivitelezővel pedig vállalkozási szerződést. A kivitelezés azt követően kezdhető meg, hogy az önkormányzat/sportszervezet aláírta az együttműködési megállapodást az MLSZ-el és átutalta a 30% önerőt.

Építendő pályák műszaki tartalmának és várható árai az MLSZ ismertetése szerint 2016-17. években kisméretű 20x40 (22*42 m) műfüves labdarúgó pálya esetén opcionális tételek nélkül, bruttó: 32,5 Mft.

(Pálya: 50 mm szálhosszúságú műfű, kvarchomok és színezett gumi-granulátum feltöltéssel, bevágott vagy beleszótt fehér vonalakkal, 2 db 3x2 méteres kapuval, pálya körül Viacolor járda, pálya körül labdafogó háló (128 folyóméter), pálya körül palánk (122 folyóméter), világítás (cca. 120 LUX).

Opcionális tételek: mobil lelátó, kerítés, LED világítás, 2 db fedett kispad (6-12 fő).

Ezek alapján az önkormányzat bruttó 9.750.000,-Ft-ot fizet önerőként.

A kivitelezés során a műszaki ellenőrzést az MLSZ által megbízott cég végzi. A kivitelezés időtartama kispálya esetén kb. 30 nap, félpálya esetén 45 nap, nagypálya esetén 60 nap. A kivitelező készre jelentését követően megtörténik a pálya műszaki átadás-átvétele, melyen a pálya majdani üzemeltetője, a kivitelező és a műszaki ellenőr vesznek részt.

Az önkormányzat/sportszervezet birtokba veszi a pályát azzal, hogy azt 15 éven keresztül az MLSZ-szel közösen használja és hasznosítja a TAO-törvényben meghatározott célok megvalósulása érdekében. Az MLSZ a pályák karbantartását évente kétszer ellenőrzi, a tapasztalatokról, az esetleg szükséges teendőkről értesíti az üzemeltetőt. A pályák üzemeltetőjének adatszolgáltatási kötelezettsége is van, melynek teljesítését az MLSZ szintén ellenőrzi. A TAO-támogatással történő elszámolásra a jóváhagyó, ellenőrző szerv felé támogatási időszakonként (évente) kerül sor, melynek keretében az MLSZ pályánként köteles benyújtani valamennyi szerződést, műszaki dokumentációt és a könyvvizsgált számviteli bizonylatokat.

Véleményem szerint ez most egy jó lehetőség és egy szép ajándék a 70 éves etyeki futball fennállásának megünneplésére.

A fentiek alapján kérem a tisztelt Képviselő-testületet, hogy támogassa javaslatomat.

Előterjesztés mellékletei:

- MLSZ Országos Pályaépítési Program – Pályázati lehetőség ismertetése
- Programhoz kapcsolódó pályázati felhívás és útmutató önkormányzatok számára
- Alaprajz
- Metszet
- Nézetek

- Részlet
- Szegélykő
- Vízvezetés
- Vonalazás
- Építendő pályák árainak és opcionális tételeinek ismertetése
- Karbantartási feladatok és költségei műfüves pályákhoz
- Palánk-és labdafogó rendszer karbantartási utasítása
- Karbantartási kisokos 2016
- Karbantartási napló
- Műszaki leírás 22x42 méteres műfüves futballpályához
- Palánk és labdafogó rendszer karbantartási utasítása
- MLSZ-önkormányzat saját tulajdon együttműködési megállapodás

Etyek, 2016. március 18.

Ágoston Erzsébet s.k.
képviselő

A. Határozati javaslat

**Etyek Nagyközség Önkormányzata Képviselő-testületének
...../2016. (III.24.) számú határozata**

Döntés pályázat benyújtásáról labdarúgó pálya építésére a Magyar Labdarúgó Szövetség Országos Pályaépítési Programjának keretén belül

Etyek Nagyközség Önkormányzat Képviselő-testülete úgy dönt, hogy

- 1) a Magyar Labdarúgó Szövetség Országos Pályaépítési Programjának keretén belül 20x40 méteres műfüves kispálya megépítésére benyújtja pályázatát.
- 2) a beruházás költségének 30%-át bruttó 9.750.000,-Ft-ot, a 2016. évi költségvetés általános terhére biztosítja.

Határidő: azonnal

Felelős: polgármester

B. Határozati javaslat

**Etyek Nagyközség Önkormányzata Képviselő-testületének
...../2016. (III.24.) számú határozata**

Döntés pályázat benyújtásáról labdarúgó pálya építésére a Magyar Labdarúgó Szövetség Országos Pályaépítési Programjának keretén belül

Etyek Nagyközség Önkormányzat Képviselő-testülete úgy dönt, hogy a Magyar Labdarúgó Szövetség Országos Pályaépítési Programjának keretén belül, fedezet hiány miatt nem nyújt be pályázatot műfüves kispálya megépítésére.

Határidő: azonnal

Felelős: polgármester



I. Z. ...

Magyar Labdarúgó Szövetség

Levélcíme: 1386 Budapest 62. Pf. 906/1

Tel.: +36 1 577 9500 | Fax: +36 1 577 9503

MLSZ Országos Pályaépítési Program – Pályázati lehetőség

Tisztelt Polgármester Asszony/Úr!

A Magyar Labdarúgó Szövetség Országos Pályaépítési Programjának keretén belül az önkormányzatnak lehetősége nyílik **12x24 méteres műfüves grundpálya** és **20x40 méteres műfüves kispálya** építésére pályázni oly módon, hogy a beruházások költségeiből az MLSZ vállalja a 70 %-ot TAO forrásból, az önkormányzatnak pedig a maradék 30 %-ot kell előteremtenie.

Egyéb pályatípusokra is lehet pályázni (**40x60 méteres műfüves félpálya**, **111x72 méteres műfüves nagypálya**, **111x72 méteres élőfüves nagypálya**), azonban ebben az esetben az önkormányzatnak kell közvetítenie azt a céget, aki a szükséges TAO forrást az MLSZ rendelkezésére tudja bocsátani és az önkormányzatnak vállalnia kell a 30% önrész megfizetését is. Az MLSZ ebben az esetben vállalja a teljes beruházás lebonyolítását, valamint a TAO forrással történő elszámolást.

A pályázathoz kapcsolódó dokumentumok az MLSZ honlapján hamarosan elérhetők.

A pályázat benyújtásához előzetes regisztráció szükséges. A regisztrációt a pályázónak kell kezdeményeznie, melyre **2016. március 8-tól** lesz lehetőség. A <http://www.mlsz.hu/> weboldalon található „Pályázni kívánok” gomb megnyomásával megjelenik majd egy regisztrációs felület a pályázó számára. A regisztrációt a megyei igazgatónak kell jóváhagynia, ezt követően a pályázó e-mailben kap értesítést a belépéshez szükséges adatokról (program elérhetősége, felhasználónév, jelszó, felhasználói dokumentum). Amennyiben korábbi pályázatnál már előregisztrált, akkor kérjük lépjen be felhasználónevével.

A pályázatok benyújtási határideje 2016. április 11.

A pályázatokról az MLSZ Megyei Társadalmi Elnökség javaslatára az MLSZ Elnöksége dönt 2016. május 30-ig. A pályák felépítésére terveink szerint 2017-ben kerül sor.

Amennyiben levelünkkel sikerült felkeltenünk az érdeklődését, kérem, keresse fel honlapunkat (www.mlsz.hu) és a Futballfejlesztés - Pályaépítési Program menüpontban tájékozódjon a részletekről. Amennyiben további kérdése van a pályaépítéssel kapcsolatban, kérem, hogy a palyaepites@mlsz.hu e-mail címen, vagy alábbi elérhetőségeken keressen bennünket:

- Műszaki kérdések esetén: Csuti György (csuti.gyorgy@mlsz.hu, 30/7742774)
- Pályázatkezelő szoftverrel kapcsolatos kérdések esetén: Fajtli Veronika (faitli.veronika@mlsz.hu, 30/7742578)
- Jogi kérdések esetén: dr. Kondor Boglárka (kondor.boglarka@mlsz.hu, 30/7742538)
- Adminisztratív kérdések esetén: Molnár Bernadett (molnar.bernadett@mlsz.hu, 30/1947915)

2012 óta az MLSZ az Országos Pályaépítési Program keretében 366 pályát adott át országszerte. Reméljük, hogy az Ön által vezetett településen is rövidesen rendelkezésre állhat egy vagy több olyan futballpálya, mely megfelel a kor követelményeinek és hozzájárul az MLSZ alapvető célkitűzéséhez, a tömegbázis szélesítéséhez.

Budapest, 2016. február 28.

Csuti György
Beruházási Igazgató



**MLSZ Országos Pályaépítési Programjához kapcsolódó pályázati
felhívás és útmutató önkormányzatok számára**

2016. március

X. ütem

TARTALOMJEGYZÉK

1. Bevezetés.....	3
2. A pályázat keretében megvalósítható beruházások.....	3
3. A fejlesztés lebonyolítása.....	5
4. Pályázati biztosíték.....	7
5. Pályázók körének meghatározása.....	7
5.1 Pályázó szervezethez kapcsolódó egyéb feltételek.....	8
5.2 Együttműködő szervezetek lehetséges jogi formája:.....	8
6. Pályázathoz kapcsolódó legfontosabb vállalások, feltételek.....	9
7. Nem elszámolható tevékenységek.....	12
8. Bírálati szempontok.....	12
9. Pályázat meghirdetésének, benyújtásának és hiánypótlásának módja, határideje.....	13
10. Pályázatok formai követelményei.....	15
11. Pályázatok értékelése.....	16

1. Melléklet: Kedvezményezett járások listája, átmenetileg kedvezményezett települések jegyzéke, természeti vagy civilizációs katasztrófával sújtott kedvezményezett térségek
2. Melléklet: Az Országos Pályaépítési Program keretében eddig felépült pályák és az MLSZ Elnöksége által már jóváhagyott helyszínek.

1. BEVEZETÉS

A látvány-csapatsportok támogatásáról szóló jogszabályok 2011. évi hatálybalépésének eredményeként a Magyar Labdarúgó Szövetség (továbbiakban: MLSZ) labdarúgó pályaépítési programot támogató nyílt pályázatot hirdet meg. A pályázat meghirdetésének konkrét célja, hogy az országban új műfüves és élőfüves nagypályák valamint műfüves félpályák, kispályák és grundpályák épüljenek.

Az MLSZ tíz évre szóló stratégiájával összhangban a pályázatok megvalósítása eredményeként szeretné elősegíteni:

- az utánpótlás-nevelés infrastrukturális feltételeinek erősítését,
- a labdarúgással tömegsport szintjén foglalkozó gyerekek létszámának növekedését,
- a szabadidő futball feltételeinek javítását.

A pályázóknak olyan szakmai programot kell benyújtaniuk, amelyek a fenti célkitűzések egyikének megvalósításához egyértelműen hozzájárul. A pályázat szakmai programjának megvalósítását együttműködő partnerek bevonásával kell biztosítani.

2. A PÁLYÁZAT KERETÉBEN MEGVALÓSÍTHATÓ BERUHÁZÁSOK

MLSZ által biztosított TAO támogatásból megvalósítható beruházások	Grundméretű műfüves pálya 12x24 (14x26 m) építése
ÉS/VAGY	Kisméretű műfüves pálya 20x40 (22x42 m) építése
Pályázó által közvetített cég TAO támogatásából megvalósítható beruházások	Műfüves félpálya 40x60 (44x64 m) építése
Pályázó által közvetített cég TAO támogatásából megvalósítható beruházások	Nagyméretű műfüves pálya 105x68 (111x72 m) építése
	Nagyméretű élőfüves pálya 105x68 (111x72 m) építése

Grundméretű műfüves pályára valamint kisméretű műfüves pályára beadott pályázat esetén a pályázati adatlapon a pályázónak nyilatkoznia kell arról, hogy

a) nem áll kapcsolatban olyan vállalkozással, aki tudja biztosítani számára a pályaépítéshez szükséges támogatási összeget; ebben az esetben a pályaépítésre az MLSZ által biztosított TAO forrásból fog sor kerülni.

b) kapcsolatban áll olyan vállalkozással, aki biztosítja számára a pályaépítéshez szükséges támogatási összeg legalább 50%-át; ebben az esetben a pályaépítésre a pályázó által közvetített cég TAO forrásából és az MLSZ által biztosított TAO forrásból fog sor kerülni.

c) kapcsolatban áll olyan vállalkozással, aki biztosítja számára a pályaeépítéshez szükséges teljes támogatási összeget; ebben az esetben a pályaeépítésre a pályázó által közvetített cég TAO forrásából fog sor kerülni.

d) kapcsolatban áll olyan vállalkozással, aki több támogatást tud biztosítani, mint amennyi a pályaeépítéshez szükséges; ebben az esetben a pályaeépítésre a pályázó által közvetített cég TAO forrásából fog sor kerülni.

Nagyméretű műfüves és élőfüves pályára pályázat csak abban az esetben nyújtható be, amennyiben a pályázó kapcsolatban áll olyan vállalkozással, aki biztosítja számára a pályaeépítéshez szükséges teljes TAO támogatási összeget és a pályázati adatlapon megadja ennek a cégnek az elérhetőségeit.

A társasági adóról és az osztalékadóról szóló 1996. évi LXXXI. törvény (továbbiakban TAO tv.) kétféle lehetőséget biztosít a cégek számára a társasági adójuk rendelkezésre bocsátása kapcsán:

- TAO tv. 22/C.§ szerinti adókedvezmény, mely esetben a társasági adó alanya a jóváhagyott sportfejlesztési programmal rendelkező látvány-csapatsport országos sportági szakszövetsége részére teljesített támogatás után jogosult az adókedvezmény igénybevételeire.
- TAO tv. 24/A.§ szerinti adó-felajánlás intézménye, mely alapján a támogató adózó – a Nemzeti Adó- és Vámhivatal felé tett rendelkező nyilatkozata alapján felajánlott és az adóhatóság által teljesített átutalás alapján – a jogszabályban meghatározottak szerint adójóváírásra jogosult, amely jóváírás a társasági adó folyószámlájára kerül átvezetésre csökkentő tételként.

A pályázó által közvetített cég mindkét esetben az MLSZ-szel köt támogatási szerződést a TAO támogatás biztosítására, ezt követően az MLSZ támogatás igazolási kérelmet nyújt be az Emberi Erőforrások Minisztériumához. A támogatási igazolás kiállítását követően a támogatás vagy a cégtől vagy a NAV-tól érkezik be az MLSZ-hez.

A felajánlott TAO támogatás minimális összege cégenként 1 millió Ft.

A pályázó által közvetített TAO forrásból megvalósuló pályaeépítések előnyei:

- Az MLSZ az építkezések ütemezése kapcsán elsőbbséget biztosít azon pályázóknak, akik a pályaeépítéshez szükséges TAO forrást tudják biztosítani egy általuk közvetített cégen keresztül.
- A közvetített cég által nyújtott, a TAO törvény 22/C. § (3a)-(3b) bekezdéseiben és a 24/A.§ (9) bekezdésében előírt kiegészítő sportfejlesztési támogatás összege a pályázó által fizetendő önrészt (30%) csökkenti, abba beszámításra kerül.

A pályázatban a **fenti építmények közül egyszerre több megépítése is választható**. A pályatípusok műszaki leírásai, tervrajzok és képek az elkészült pályákról az MLSZ honlapján található (Futballfejlesztés/Pályaeépítési Program/Letölthető dokumentumok). **A pályázónak meg kell győződnie, hogy a kiválasztott pálya elhelyezésére megfelel a kiválasztott ingatlan mérete.** A beruházással érintett terület méreteit az adatlapon meg kell adni. A pályázatban ismertetni kell, hogy a fenti beruházás változatok megvalósítása hogyan segíti a pályázó és vele együttműködő szervezetek szakmai programjának és az MLSZ stratégiai célkitűzéseinek megvalósulását.

Az MLSZ jelen pályázati felhívás keretében 2017-ben összesen 100 db pálya megépítését tervezi, a pontos pályaszám azonban az MLSZ Sportfejlesztési Programjának az Emberi Erőforrások Minisztériuma általi elfogadásának függvényében változhat. Az MLSZ a pályázati igények alapján fenntartja magának a jogot, hogy a 100 db pálya pályatípusok szerinti megoszlását utólag állapítsa meg.

3. A FEJLESZTÉS LEBONYOLÍTÁSA

A látvány-csapatsportok támogatásáról szóló jogszabályok keretfeltételei lehetőséget adnak arra, hogy az MLSZ építési beruházással járó, sportcélú ingatlanra irányuló tárgyi eszköz beruházást valósítson meg az ország területén. Jelen pályázat szabálya alapján a pályázat keretében az új pályák építését az MLSZ által kiválasztott vállalkozás(ok) végzi(k) el. A pályázónak lehetősége van arra, hogy a pályázati adatlapon megjelöljön egy kivitelezőt, akit az MLSZ a kivitelezői tenderre meghív. Amennyiben a pályázó által jelölt kivitelező nem tartozik az MLSZ által előminősített vállalkozók közé, akkor a tenderre való meghívás feltétele, hogy a jelölt kivitelező az MLSZ által lefolytatott előminősítési eljárásban részt vegyen .

A pályázó szervezet nyertes pályázat esetén nem kap vissza nem térítendő támogatást, azaz saját hatáskörben konkrét beruházási tevékenységet nem kell elvégeznie, nem kell számlákat kiállítania és kifizetnie, valamint nem kell a támogatással elszámolnia!

A helyszínek kiválasztása a pályázó szakmai programjának figyelembevételével, az útmutató 8. fejezetében olvasható értékelési szempontrendszer alapján történik.

Az MLSZ által megvalósított tárgyi eszköz beruházás, a megvalósítás helyszínét biztosító ingatlan tulajdonosának/tulajdonosainak tulajdonába kerül, azonban a nyertes pályázóval kötendő 15 évre szóló Együttműködési megállapodás alapján az MLSZ-nek használati joga lesz.

Az Együttműködési megállapodás tervezete az MLSZ honlapjáról letölthető (Futballfejlesztés/Pályaépítési Program/Letölthető dokumentumok). A megállapodásban a felek többek között rendezik a karbantartás és üzemeltetés, valamint a pályahasználat feltételeit, a hirdetési- és marketing jogokat és kötelezettségeket, a szakmai elvárásokat és feltételeket, az adatszolgáltatás és együttműködés rendjét. A pálya megépítésének előfeltétele, hogy az annak helyéül szolgáló ingatlant a tulajdonos/tulajdonosok az MLSZ részére az építkezés idejére ingyenesen átengedjék.

A pálya megépítésének további feltétele, hogy az önkormányzati ingatlan korlátozottan forgalomképes vagy forgalomképes legyen. Forgalomképtelen ingatlanon a pályaépítés nem valósítható meg.

A Klebelsberg Intézményfenntartó Központ (KLIK) ingyenes vagyonkezelésben vagy ingyenes használatában lévő állami fenntartású közoktatási intézményekben megvalósuló pályaépítések esetén az együttműködési megállapodást záradékkal kell ellátni. A kétféle záradék minta – attól függően, hogy a közoktatási intézmény a Klebelsberg Intézményfenntartó Központ ingyenes használatában vagy ingyenes vagyonkezelésében van - az MLSZ honlapjáról letölthető (Futballfejlesztés/Pályaépítési Program/Letölthető dokumentumok).

A pályázat érvényességének feltétele, hogy a pályázó a KLIK által aláírt záradékot benyújtsa.

A pályáépítések megkezdésének további feltétele az MLSZ sportfejlesztési programjának az Emberi Erőforrások Minisztériuma által történő jóváhagyása, és hogy a kiadott támogatási igazolás alapján az MLSZ ténylegesen adótámogatáshoz jusson.

Amennyiben a beruházás építési engedély köteles, a pályázónak vállalnia kell jelzálogjog 15 évre szóló bejegyzését a beruházás 70%-ának megfelelő összeg erejéig és vállalnia kell a bejegyzéshez kapcsolódó költségek megfizetését. A beruházás 70%-ának erejéig a Magyar Állam lesz a jelzálogjog jogosultja.

A beruházás akkor is megvalósítható, ha a beruházás helyszínét biztosító ingatlan nem, vagy nem kizárólagosan önkormányzati tulajdonban van, ebben az esetben azonban a nem önkormányzati tulajdonú ingatlanra, illetve ingatlan részre a beruházás 70%-ának erejéig az MLSZ javára kerülhet bejegyzésre a jelzálogjog a pályázó költségére, amennyiben nem építési engedély köteles a beruházás. Az MLSZ kizárólagos döntési jogköre a jelzálogjog bejegyzésének előírása. Amennyiben építési engedély köteles a beruházás, akkor a jelzálog jogosultja ebben az esetben is a Magyar Állam lesz.

A fejlesztés becsült költségét (irányár) a pályázati adatlap tartalmazza. A kivitelezés tényleges költségét a nyertes pályázó a kivitelezői tender lezárultát követően az együttműködési megállapodás 2. mellékletében ismerheti meg.

A pályázó által fizetendő díjat, amely a bruttó beruházási összköltség 30%-val megegyező összeg, kivitelezés megkezdése előtt kell folyósítani. A nyertes pályázó által egy összegben kifizetendő díj becsült bruttó összegét a pályázati adatlap ismerteti.

A kivitelezés tényleges költsége – amelyet a megvalósítás tényleges fizikai körülményei és a pályázati adatlapon kiválasztott opciók is befolyásolnak - az MLSZ által lebonyolított pályázat során kiválasztott kivitelező végleges árajánlata alapján lesz meghatározva és az alábbi tételekből áll össze:

- kivitelezői díj (a nyertes vállalkozó ajánlata alapján),
- MLSZ által beszerzett anyagok díja,
- a műszaki ellenőrzés költsége

A pályázót a beadott pályázat alapján – amennyiben pályázata érvényes és eredményes – szerződéskötési kötelezettség terheli, amely nem teljesítése szankciót von maga után. A nyertes pályázó akkor állhat el az együttműködési megállapodás aláírásától, ha a pályá tényleges kivitelezési összköltsége 10%-nál nagyobb mértékben meghaladja az adatlap benyújtásakor kalkulált becsült irányarat. Természetesen a pályázó ebben az esetben is dönthet az együttműködési megállapodás aláírása mellett.

Amennyiben a nyertes pályázó nem a fenti, hanem egyéb indoklással – esetleg indoklás nélkül – eláll az együttműködési megállapodás aláírásától, akkor az MLSZ a pályázót 2 évre kizárhatja az MLSZ által kiírásra kerülő későbbi pályázatokból és a pályázó elveszti a Pályázati Biztosítékként megfizetett összeget.

Amennyiben a pályázó a szerződéskötési kötelezettségének a teljes beruházási költség megismerését követő 15 munkanapon belül nem tesz eleget vagy a szerződés aláírását

követően fizetési kötelezettségét nem teljesíti, az MLSZ a pályázót visszalépettnak tekintheti, 2 évre kizárhatja az MLSZ által kiírásra kerülő későbbi pályázatokból és a pályázó elveszti a Pályázati Biztosítékként megfizetett összeget.

4. PÁLYÁZATI BIZTOSÍTÉK

Az MLSZ a pályázatban való részvételt pályázati biztosíték adásához köti, melynek összege pályánként 200 000 Ft. A pályázati kötbért a pályázónak a pályázata benyújtásával egyidejűleg kell megfizetnie az alábbi bankszámlaszámra: Magyar Labdarúgó Szövetség OTP 11707024-20485090. A közlemény rovatba a pályázat iktatószámát kell feltüntetni. A pályázati biztosíték befizetését igazoló bizonylatot a pályázónak a pályázatkezelő szoftverbe kell feltöltenie.

A pályázati biztosíték kikötésének jogalapja az, hogy a pályázó kérelméhez a pályázat elbírálásáig kötve van (ajánlati kötöttség).

Ha a pályázó az ajánlati kötöttségének ideje alatt pályázati kérelmét visszavonja, vagy a szerződés megkötése az érdekkörében felmerült okból hiúsul meg, vagy a szerződéskötést követően fizetési kötelezettségét nem teljesíti, a biztosíték az MLSZ-t illeti meg.

Az MLSZ a biztosítékot a következő esetek fennállását követő 10 napon belül visszafizeti:

- ha a pályázati felhívás visszavonásra kerül, érvénytelenné nyilvánítják, vagy
- ha a vesztes pályázó a pályázati eljárás eredményéről értesítést kap illetve
- ha a szerződéskötés meghiúsulása nem a pályázó érdekkörében felmerült okból történt.

Nyertes pályázat esetén a pályázati biztosítékként megfizetett összeg a szerződés alapján a pályázó által megfizetett ellenértékbe beszámít.

5. PÁLYÁZÓK KÖRÉNEK MEGHATÁROZÁSA

Jelen dokumentum 2. fejezetében olvasható pályá típusokra az alábbi szervezetek nyújthatnak be pályázatot.

Pályázó szervezet lehet:

Pályá típusa	Pályázó szervezet meghatározása
Nagyméretű műfüves és élőfüves pályá 105x68 (111x72 m)	Önálló települési (kerületi) önkormányzat vagy olyan konzorcium, amelyben kizárólag települési (kerületi) önkormányzatok vesznek részt! Önállóan azon települési (kerületi) önkormányzat nyújthat be pályázatot, amely lélekszáma 2015. december 31-én az önkormányzat nyilvántartása szerint legalább 5000 fő. Konzorciumban több önkormányzat is pályázhat. Ebben

	az esetben a vezető önkormányzat nyújtja be a pályázatot a konzorciumi megállapodás alapján. A vezető tagnak meg kell egyeznie a beruházás helyszínét biztosító település önkormányzatával. Ebben az esetben a konzorciumban részt vevő önkormányzatok lakosságszámának együttesen kell elérnie az 5000 főt. A konzorciumi megállapodásnak tartalmaznia kell a konzorciumi tagok azon kifejezett nyilatkozatát, hogy az konzorcium vezetője által aláírt Együttműködési megállapodásból származó kötelezettségek a konzorcium tagjait egyetemlegesen terhelik az MLSZ-szel szemben.
Műfüves félpálya 40x60 (44x64)	Önállóan települési (kerületi) önkormányzat (lélekszámtól függetlenül).
Grundméretű műfüves pálya 12x24 (14x26 m) és kisméretű műfüves pálya 20x40 (22x42 m)	Önállóan települési (kerületi) önkormányzat (lélekszámtól függetlenül).

Jelen pályázat esetében a fejlesztéssel érintett ingatlanok tulajdonosa nem lehet sportszervezet, illetve nem lehet a Magyar Állam! Az ingatlan tulajdonosa(i) lehet maga a pályázó önkormányzat, természetes, vagy jogi személy stb. kivéve sportszervezet illetve a Magyar Állam. Amennyiben az ingatlan tulajdonosa sportszervezet (kizárólag vagy részben), akkor a pályázat a pályázatnyitásra a sportszervezetek számára nyitott pályázaton keresztül lehet pályázatot benyújtani.

5.1 Pályázó szervezethez kapcsolódó egyéb feltételek

1. A pályázatban a fenti építmények közül egyszerre több megépítése is választható.
2. A pályázati feltételek lehetővé teszik azt, hogy azon települési (kerületi) önkormányzat vagy konzorcium, amely lélekszáma 2015. december 31.-én az önkormányzat nyilvántartása szerint legalább 5000 fő, egyszerre pályázzon nagyméretű és kisméretű pályákra.

5.2 Együttműködő szervezetek lehetséges jogi formája:

Együttműködő partner lehet:

1. Sportszövetség,
2. Oktatási intézmény, sportiskola,
3. Utánpótlás-neveléssel foglalkozó alapítvány,
4. Sportegyesület,
5. Sportvállalkozás (amennyiben főtevékenysége sporttevékenység, továbbá a gazdasági társaság célja sporttevékenység szervezése, valamint a sporttevékenység feltételeinek megteremtése egy vagy több sportágban),
6. Fogyatékosok sportja, illetve a szabadidősport területén működő közhasznú társaság.

A pályázó egyszerre több együttműködő partnert is bevonhat a pályázat megvalósításába. A pályázó és az együttműködő partner szervezet(ek) közötti megállapodást a pályázat mellékleteként kell benyújtani. A szakmai partnerrel megkötendő együttműködési megállapodás minta az MLSZ honlapjáról letölthető (Futballfejlesztés/Pályázatnyitási

Program/Letölthető dokumentumok). Az együttműködő partnereket, és az együttműködés tartalmát az adatlapon is ismertetni kell.

6. PÁLYÁZATHOZ KAPCSOLÓDÓ LEGFONTOSABB VÁLLALÁSOK, FELTÉTELEK

A pályázat benyújtása előtt indokolt elolvasni jelen útmutatót és áttekinteni az MLSZ honlapján található dokumentumokat (Futballfejlesztés/Pályaépítési Program/Letölthető dokumentumok). A pályázónak:

- a hiánytalan adatlapot a nyilatkozási részének cégszerű aláírásával és
 - az alábbi tíz darab mellékletet szükséges benyújtania:
1. Aláírt tulajdonosi hozzájáruló nyilatkozatot/nyilatkozatokat a sportcélú ingatlan használatba adására és hasznosítására vonatkozóan külön-külön aláírva minden egyes tulajdonos által.
 2. Az építeni kívánt projektelemmel érintett ingatlan 30 napnál nem régebbi tulajdoni lapjának földhivatal által kiadott eredeti példányát vagy másolatát.
 3. Az építeni kívánt projekteleme megvalósítását jóváhagyó jogerős építési engedélyt, VAGY a hatáskörrel és illetékességgel rendelkező hatóság igazolását arról, hogy a bejelentésben megjelölt beruházási tevékenység nem építésiengedély-köteles.
 4. Képviselő testület határozata a pályázó által egy összegben kifizetendő önrész összegének rendelkezésre állásáról.
 5. Érvényes talajmechanikai szakvéleményt valamint az ahhoz kapcsolódó nyilatkozatot
 6. Együttműködési megállapodás a szakmai partnerrel (az MLSZ honlapjáról letölthető (Futballfejlesztés/Pályaépítési Program/Letölthető dokumentumok)
 7. Helyszínrajz, vázrajz a futballpálya feltüntetésével.
 8. Közmű genplán (összesített közműterv),
 9. Konzorciumban történő pályázat esetén konzorciumi megállapodás (az MLSZ honlapjáról letölthető (Futballfejlesztés/Pályaépítési Program/Letölthető dokumentumok).
 10. Állami fenntartású közoktatási intézményben megvalósuló pályaépítés esetén az MLSZ-szel kötendő együttműködési megállapodáshoz kapcsolódó KLIK által aláírt záradék.

Pályázat benyújtásához kapcsolódóan a pályázónak az alábbi általános feltételeket kell vállalnia, amelyekről az adatlapon az alábbiak szerint köteles nyilatkozni:

- a) a pályázati adatlapon és mellékleteiben feltüntetett adatok teljes körűek, valódiak és hitelesek, az abban tett nyilatkozatok a valóságnak megfelelnek.
- b) a pályázat benyújtásával egyidejűleg a pályázó vállalja a pályánként 200 000 Ft pályázati biztosíték megfizetését és tudomásul veszi, hogy amennyiben eláll a szerződéskötéstől, a pályázati biztosíték az MLSZ-t illeti meg.
- c) az együttműködési megállapodás tartalmát a pályázó megismerte és tudomásul veszi, hogy annak módosítására csak az MLSZ kifejezett hozzájárulása esetén van mód, azzal, hogy a hozzájárulás megtagadása nem mentesíti a pályázót ajánlati kötöttsége alól.
- d) a pályázó képviselője jogosult a pályázó szervezet képviselőjére és kijelenti, hogy a testületi szervek részéről a pályázat benyújtásához és a jelen nyilatkozat megtételéhez szükséges felhatalmazással rendelkezik, a pályázat benyújtását jóváhagyták és

- harmadik személyeknek semminemű olyan jogosultsága nincs, mely az általa képviselt szervezet részéről megakadályozná vagy bármiben korlátozná a pályázat megvalósítását.
- e) a pályázó vállalja, hogy a kivitelezéshez szükséges összes engedélyt beszerzi és a kivitelezés kezdetére átadja azokat az MLSZ, vagy az MLSZ képviselője (beruházás bonyolító) részére.
 - f) a Futballpálya létesítés teljes időtartama alatt a pályázó biztosítja valamennyi olyan feltétel teljesítését, amely egyéb esetben a beruházó feladata lenne, így különösen, de nem kizárólagosan: a felvonulási terület biztosítását, vízvételi lehetőséget, áramvételi lehetőséget, munkaterület kivitelezésre alkalmassá tételét (cserjék, fák kivágását, gyökereik eltávolítását a területről, stb), építési terület előkészítését, szintbe hozását (20x40 m pályánál a maximális eltérés a pálya leendő területén a legmagasabb és legmélyebb pont között 30 cm, félpályánál maximum 40 cm, nagypályánál maximum 50 cm lehet /amennyiben a szintkülönbség ennél több, a pályázónak a szükséges munkálatokat a kivitelezés megkezdése előtt kell elvégeznie/),
 - g) pályázó vállalja, hogy biztosítja az anyagok, gépek, stb. építési területre történő beszállításához szükséges bejárást, útvonalat kb. 40 tonna/gk. súlyhatárig. Amennyiben a pályázó által kijelölt útvonal annak ellenére megsérül, hogy a kivitelezők nem terhelték túl és szabályosan használták, a pályázó nem tarthat igényt a helyreállításra, illetve annak költségére.
 - h) Az üzemeltetéshez szükséges összes műszaki feltételt (pl.: elektromos kapcsolószekrény, öntözéshez szükséges víz, vízvételi lehetőséget, (vezetékes víz, fűt kút, stb. formában) az Együttműködési megállapodásban foglaltakkal összhangban a pályázó biztosítja, legkésőbb a kivitelezési munka megkezdéséig, legfeljebb a Futballpálya kivitelezési helyétől számított 50 m távolságra.
 - i) Amennyiben a pályázati kiírásban szereplő lehetőséggel élve LED világítást kér a pályázó a 12x24, vagy 20x40 méteres pályához, elfogadja, hogy a LED fényvetők felszerelése – esetlegesen - a műszaki átadást követő 3.-4. héten kerül csak sor.
 - j) a pályázó tudomásul veszi azt, hogy kizárólag az MLSZ honlapján található műszaki tartalom megvalósítása támogatható költség, egyéb az előkészítés, tereprendezés, feltöltés, szintek kialakítása, támfal építés, stb. körbe tartozó munkák nem.
 - k) a pályázó vállalja, hogy a pályázat tárgyának megépítése helyszínén, a kivitelezésre meghirdetett időszakban (minimum 8 nap) valamennyi a kivitelezésben részt venni kívánó Vállalkozónak – előre egyeztetett időpontban – bemutatja az építési területet, ismerteti velük mindazon adatokat, tényeket, stb. amelyek a kivitelezésre és az anyagszállításra történő minél pontosabb ajánlatadáshoz szükséges. Lehetőséget biztosít részükre a helyszín megismerésére, bejárására, tanulmányozására. Vállalja, hogy olyan részletes adatokat ad meg részükre, amelyek elősegítik azt, hogy az MLSZ által rendelkezésükre bocsátott információk mellett, szakmailag és pénzügyileg megalapozott ajánlatot nyújthassanak be a kivitelezésre.
 - l) pályázó tudomásul veszi, hogy a kivitelezést az MLSZ által tenderen kiválasztott vállalkozó végzi.
 - m) A pályázó együttműködik a kivitelezővel, az MLSZ képviselőjével és az MLSZ által megbízott műszaki ellenőrrel azért, hogy a kivitelezés az MLSZ által meghatározott időpontban elkezdődhessen, és zökkenőmentesen kerüljön végrehajtásra. Pályázó tudomásul veszi, hogy az MLSZ jogosult a munkaterület átadásának és a munkavégzés kezdetének és befejezésének időpontját meghatározni.
 - n) a pályázat tárgyának megépítése kapcsán, az MLSZ és a kivitelezést végző Vállalkozó közti vállalkozói szerződést a kivitelezés kezdési időpontjában (a terület műszaki

- átadásakor) a pályázó, mint majdani üzemeltető megismeri, és az abban foglaltakat elfogadja, segíti annak megvalósulását.
- o) pályázó vállalja, hogy az üzemeltetés teljes ideje alatt (minimum 15 év) a beruházásra előírt, együttműködési megállapodásban és a műszaki átadás kapcsán átvett karbantartási utasításokban rögzített karbantartást saját költségén folyamatosan elvégzi, vagy külsős vállalkozóval elvégezteti. Pályázó tudomásul veszi, hogy a karbantartási kötelezettség elmulasztásából eredő valamennyi kárt saját költségen köteles elhárítani.
 - p) pályázó tudomásul veszi azt, hogy a kivitelezés műszaki tartalmához és költségéhez kapcsolódó információkról az MLSZ nem köteles részletesebb tájékoztatást biztosítani annál, mint ami a pályázati útmutatóban, a vállalkozóval kötött szerződésben és annak mellékleteiben olvasható.
 - q) pályázó vállalja, hogy nyertes pályázat esetén egy összegben kifizetésre kerül az együttműködési megállapodás 2. mellékletében meghatározott ellenérték. Ezt az összeget a pályázónak a megállapodás aláírását követő 8 napon belül előlegként kell átutálnia az MLSZ bankszámlájára. A pályázati biztosítékként megfizetett díj ebbe az összegbe beszámít.
 - r) ha a tényleges kivitelezési ár magasabb, mint a pályázat benyújtásakor megismert becsült költség 110%-a, akkor pályázó elállhat az MLSZ által kötendő együttműködési megállapodás aláírásától. Amennyiben bármilyen más ok miatt, vagy indoklás nélkül áll el a pályázó az MLSZ által kötendő együttműködési megállapodás aláírásától, akkor tudomásul veszi, hogy a pályázat benyújtását követő 2 naptári évben az MLSZ kizárhatja az általa meghirdetett pályázatokból és elveszti a Pályázati Biztosítékként megfizetett összeget.
 - s) amennyiben a beruházás építési engedély köteles, pályázó vállalja a beruházás 70%-ának összegével megegyező jelzálogjog 15 évre szóló bejegyzését és a bejegyzéshez kapcsolódó költségek megfizetését. A beruházás akkor is megvalósítható, ha a beruházás helyszínét biztosító ingatlan nem, vagy nem kizárólagosan önkormányzati tulajdonban van, ebben az esetben azonban a nem önkormányzati tulajdonú ingatlanra, illetve ingatlan részre a beruházás 70%-ának erejéig az MLSZ javára kerülhet bejegyzésre a jelzálogjog a pályázó költségre, amennyiben nem építési engedély köteles a beruházás. Az MLSZ kizárólagos döntési jogköre a jelzálogjog bejegyzésének előírása. Amennyiben építési engedély köteles a beruházás, akkor a jelzálog jogosultja a Magyar Állam lesz.
 - t) amennyiben a pályázat megvalósításában olyan partner vesz részt, amely még nem lépett be a Bozsik-program egyesületi vagy intézményi programjába, akkor vállalja, hogy legkésőbb a 2016/2017-es szezonban a fenti programok egyikében regisztrálja magát.
 - u) pályázó tudomásul veszi, hogy szerződéskötési kötelezettség terheli; amennyiben a szerződéskötési kötelezettségnek a teljes beruházási költség megismerését követő 15 munkanapon belül nem tesz eleget a pályázó vagy az ellenértéket 8 napon belül nem utalja át, az MLSZ a pályázatot visszalépettnak tekintheti és 2 évre kizárhatja az MLSZ által kiírásra kerülő későbbi pályázatokból valamint nem fizeti vissza a pályázó által Pályázati Biztosítékként megfizetett összeget.
 - v) a fejlesztéssel érintett ingatlan(ok) tulajdonosa(i) nem sportszervezet illetve nem a Magyar Állam.
 - w) Az építési kívánt projektelemmel érintett önkormányzati tulajdonú ingatlan legalább korlátozottan forgalomképes.

- x) pályázó tudomásul veszi, hogy a kivitelezés során a Vállalkozó utasítást – a vállalkozási szerződés értelmében - kizárólag az MLSZ-től és a Műszaki ellenőrtől fogadhat el.

Az MLSZ a nyertes pályázók irányába vállalja, hogy lehetőség szerint 2017. december 31-ig megépíti a pályákat. Az MLSZ fenntartja a jogot azonban arra, hogy az építkezések konkrét, pályánkénti ütemezéséről, logisztikai szempontokat figyelembe véve hozzon döntést. Erről természetesen a pályázó kellő időben értesül.

7. NEM ELSZÁMOLHATÓ TEVÉKENYSÉGEK

A pályázatban támogatott fejlesztés kizárólag a jelen útmutató 2. pontjában felsorolt pályák építése. **Egyéb tevékenység jelen pályázatban nem támogatott!**

Természetesen a pályázó egyéb beruházási, felújítási tevékenységet elvégezhet a pályázat szakmai céljainak megvalósítása érdekében (pl.: öltöző felújítása, stb.), de ezen tevékenységeket saját erőből, saját kockázatára és csak úgy valósíthatja meg, hogy a pályázatban szereplő támogatott tevékenységek megvalósulását ne veszélyeztesse, akadályozza.

8. BÍRÁLATI SZEMPONTOK

Jelen útmutató 2. fejezetében ismertetett szabály alapján az alábbi pályatípusok esetében kizárólag a pályázat formai és jogosultsági ellenőrzése történik meg:

- Műfüves felpálya 40x60 (44x64 m) építése
- Nagyméretű műfüves pálya 105x68 (111x72 m) építése
- Nagyméretű élőfüves pálya 105x68 (111x72 m) építése
- Grund- és/vagy kisméretű műfüves pálya 20x40 (22x42 m) építése esetén, amennyiben a pályaépítésre a Pályázó által közvetített cég által biztosított TAO támogatásból kerül sor.

Amennyiben a pályázat teljesíti a formai és jogosultsági feltételeket, akkor a pályázó jogosult részt venni a pályaépítési programba jelen útmutatóban ismertetett szabályok szerint.

Amennyiben a pályázat grund- és/vagy kisméretű műfüves pálya 20x40 (22x42 m) építésére vonatkozik és a pálya részben vagy egészben MLSZ által biztosított TAO-ból kerül felépítésre, akkor a formai és jogosultsági ellenőrzést követően a pályázat az alábbi táblázatban ismertetett szempontok alapján kerül értékelésre.

Sorszám	Szempont	Feltétel	Adható pontszám
1.	A fejlesztés helyszínét biztosító település kedvezményezett	Település nem hátrányos helyzetű térségben található	0

	járásban helyezkedik-e el?	A pályázó település a 290/2014 (XI.26) Kormányrendelet 3., 4. és 6. számú melléklete alapján kedvezményezett járásban található. A kedvezményezett járások felsorolását az 1. melléklet tartalmazza.	1
2.	Pályaépítés indokoltság a jelenlegi infrastruktúra ellátottság és a várható kihasználtsági adatok (kapacitás-kihasználtság) alapján		5
3.	A Bozsik-program egyesületi vagy intézményi programjában részt vevő, a település területén működő sportszervezet vagy oktatási intézménnyel rendelkezik együttműködési megállapodással.		4
4.	Bevont közvetítő által adott támogatás százalékban kifejezve. Adható pontszám a támogatás mértéke alapján	0%	0
		50%	3
Összesen:			13

A 2. értékelési szempont esetében a fejlesztéssel érintett sporttelep infrastrukturális adottságai mellett, a bíráló megvizsgálja a fejlesztéssel érintett településen, az MLSZ pályaépítési program keretében már megépített, kivitelezési szakaszban lévő vagy Elnökségi határozattal rendelkező pályák számát. Amennyiben a pályák száma nem teszi indokoltá új pálya létrehozását, vagy az egy pályára jutó Bozsik Intézményi és/vagy Egyesületi programban résztvevő gyermekek száma kevesebb mint 150 fő, akkor ezen szempont esetében a bíráló jogosult nulla pontot adni.

Az egy településen megépített, kivitelezési fázisban lévő vagy már elnökségi határozattal rendelkező pályák számának település szerinti bontását a pályázati felhívás 2. számú melléklete tartalmazza.

Az elért pontszám alapján a támogatásról az MLSZ Megyei Társadalmi Elnökség javaslatára az MLSZ elnökség dönt. Támogatói döntésbe csak kizárólag formailag megfelelt pályázat részesülhet.

9. PÁLYÁZAT MEGHIRDETÉSÉNEK, BENYÚJTÁSÁNAK ÉS HIÁNYPÓTLÁSÁNAK MÓDJA, HATÁRIDEJE

A pályázathoz kapcsolódó dokumentumok az MLSZ honlapján érhetőek el **2016. március 8-át** követően.

A pályázat benyújtásához előzetes regisztráció szükséges. A regisztrációt a pályázónak kell kezdeményeznie. A <http://www.mlsz.hu/> weboldalon „Pályázni kívánok” gomb megnyomásával megjelenik egy regisztrációs felület a pályázó számára. A pályázónak ki kell töltenie az adatait, majd az „Elküld” gombra kell kattintania. A regisztrációt a megyei igazgatónak kell jóváhagynia, ezt követően a pályázó e-mailben kap értesítést a belépéshez szükséges adatokról (program elérhetősége, felhasználónév, jelszó,) valamint megkapja a felhasználói kézikönyvet.

A pályázati adatlapot és mellékleteit elektronikusan az MLSZ on-line rendszerén keresztül kell benyújtani. **Az adatlap mellékleteit szkennelést követően kell feltölteni az on-line rendszerbe.**

Az előzetes regisztrációt követően a pályázati adatlapot és a mellékleteit **2016. március 8-tól kezdve 2016. április 11-én 24.00-ig az MLSZ on-line rendszerében kell feltölteni!**

Az MLSZ fenntartja magának a jogot, hogy a pályázat benyújtásának határidejét egy alkalommal meghosszabbíthassa, amelyről a regisztrált pályázókat értesíti.

A pályázatok hiánypótlását a megyei igazgatóságok intézik. A hiánypótlás keretében benyújtandó adatokról és dokumentumokról, a benyújtás formájáról és határidejéről a pályázót az illetékes megyei igazgatóság képviselője értesíti.

A megyei igazgatóságok elérhetőségei:

megye	igazgató	mobiltelefon	email cím
Baranya	Bogyay Zoltán	(30) 774-26-26	bogyay.zoltan@mlsz.hu
Bács-Kiskun	Losonczy László	(30) 774-26-44	losonczy.laszlo@mlsz.hu
Békés	Szpisják Zsolt	(30) 774-26-14	szpisjak.zsolt@mlsz.hu
Borsod-Abaúj-Zemplén	Sajti Viktor	(30) 774-27-37	sajti.viktor@mlsz.hu
Budapest	Lovász Tamás István	(30) 774-26-71	lovasz.tamas@mlsz.hu
Csongrád	Nógrádi Tibor	(30) 774-27-12	nogradi.tibor@mlsz.hu
Fejér	Schneider Béla	(30) 774-26-77	schneider.bela@mlsz.hu
Győr-Moson-Sopron	Horváth László	(30) 774-26-50	horvath.laszlo@gyor.mlsz.h u
Hajdú-Bihar	Csige László	(30) 774-26-55	csige.laszlo@mlsz.hu
Heves	Jenei Károly	(30) 774-25-63	jenei.karoly@mlsz.hu
Jász-Nagykun-Szolnok	Varga Zsolt László	(30) 774-26-15	varga.zsoltlaszlo@mlsz.hu
Komárom-Esztergom	Khéner László	(30) 774-26-41	khener.laszlo@mlsz.hu

Nógrád	Schuchmann Attila	(30) 774-27-13	schuchmann.attila@mlsz.hu
Pest	Benkő Tamás	(30) 774-26-81	benko.tamas@mlsz.hu
Somogy	Nemes Nándor	(30) 77-42-635	Nemes.Nandor@mlsz.hu
Szabolcs-Szatmár-Bereg	Kvaka Árpád	(30) 774-27-72	Kvaka.Arpad@mlsz.hu
Tolna	Krausz Márton	(30) 774-27-25	krausz.marton@mlsz.hu
Vas	Dobány Lajos	(30) 774-26-99	dobany.lajos@mlsz.hu
Veszprém	Csík Ferenc	(30) 774-26-30	csik.ferenc@mlsz.hu
Zala	Józsi György	(30) 774-27-02	jozsi.gyorgy@mlsz.hu

A pályázat formai hiánypótlása egy alkalommal lehetséges! Az adatlapon szereplő adatok és pályázat mellékletét alkotó mellékletek a hiánypótlás keretében pótolhatóak.

A formai ellenőrzés 2016. április 20-ig megtörténik. Hiánypótlásra a pályázónak 8 munkanap áll rendelkezésére. A formai hiánypótlás benyújtásának végső határideje 2016. május 3. 24.00 óra.

Amennyiben a pályázó a hiánypótlási felhívásnak nem tesz eleget, úgy pályázata a rendelkezésre álló adatok alapján kerül értékelésre. Támogatásba csak a formailag teljesen megfelelt pályázat részesülhet.

A benyújtást követően a pályázat tartalmi elemeinek változtatására nincs lehetőség!

10. PÁLYÁZATOK FORMAI KÖVETELMÉNYEI

A benyújtott pályázatoknak az alábbi formai követelményeket szükséges teljesíteniük:

A pályázati adatlap és mellékletei az MLSZ on-line rendszerébe feltöltésre került. A pályázati adatlap összes releváns cellája kitöltött.

A pályázati adatlap cégszerűen aláírt.

A pályázati dokumentáció teljes körűen tartalmazza pályázati adatlap alábbiakban felsorolt mellékleteit:

1. Aláírt tulajdonosi hozzájáruló nyilatkozatot(kat) a sportcélú ingatlan használatba adására és hasznosítására vonatkozóan minden egyes tulajdonos által külön-külön aláírva.
2. Az építeni kívánt projektelemmel érintett ingatlan 30 napnál nem régebbi tulajdoni lapjának földhivatal által kiadott eredeti példányát vagy másolatát.
3. Az építeni kívánt projektlem megvalósítását jóváhagyó jogerős építési engedélyt, vagy a hatáskörrel és illetékességgel rendelkező hatóság igazolását arról, hogy a bejelentésben megjelölt beruházási tevékenység nem építésiengedély-köteles.
4. Képviselőtestület határozata a pályázó által egy összegben kifizetendő önrész összegének rendelkezésre állásáról.
5. Érvényes talajmechanikai szakvéleményt és az ahhoz kapcsolódó nyilatkozatot
6. Együttműködési megállapodás a szakmai partnerrel.
7. Helyszínrajz, vázrajz a futballpálya feltüntetésével.
8. Közmű genplán (összesített közműterv),
9. Konzorciumban történő pályázat esetén konzorciumi megállapodás.

10. Állami fenntartású közoktatási intézményben megvalósuló pályaépítés esetén az MLSZ-szel kötendő együttműködési megállapodáshoz kapcsolódó KLIK által aláírt záradék.

11. PÁLYÁZATOK ÉRTÉKELÉSE

A pályázat egyfordulós eljárású. A határidőre benyújtott pályázatok értékelése egyszerre történik. Kizárólag a formailag megfelelt pályázatok részesülhetnek támogatásban.

Az elért pontszám alapján a támogatásról az MLSZ Megyei Társadalmi Elnökség javaslatára az MLSZ elnöksége dönt. A formailag megfelelt, de nem nyertes pályázatok tartaléklistára kerülnek. A nyertes pályázatok maximális száma országos és megyei szinten előre meghatározott. A döntéshozatal tervezett határideje 2016. május 30.

A döntés ellen jogorvoslatnak helye nincs!

1.számú melléklet

A kedvezményezett járások listája

Régió	Megye	Járás	Fejlesztendő járás			
					Komplex programmal fejlesztendő járás	
Dél-Alföld	Bács-Kiskun	Bácsalmási	0	0	1	
		Bajai	1	0	0	
		Jánoshalmi	0	0	1	
		Kalocsai	1	0	0	
		Kiskőrösi	1	0	0	
		Kiskunfélegyházi	1	0	0	
		Kiskunhalasi	1	0	0	
		Kiskunmajsai	0	1	0	
		Kunszentmiklósi	0	1	0	
		Tiszakécskei	1	0	0	
		Békés	Békési	1	0	0
			Gyomaendrődi	1	0	0
			Mezőkovácsházai	0	0	1
			Orosházi	1	0	0
	Sarkadi		0	0	1	
	Szarvasi		1	0	0	
	Csongrád	Szeghalmi	0	1	0	
		Csongrádi	1	0	0	
		Hódmezővásárhelyi	1	0	0	
		Kisteleki	0	1	0	
		Makói	1	0	0	
		Mórahalmi	1	0	0	
		Szentesi	1	0	0	
		Dél-Alföld összesen		15	4	4
	Dél-Dunántúl	Baranya	Bólyi	1	0	0
			Hegyháti	0	0	1
			Mohácsi	1	0	0
Pécsváradi			1	0	0	
Sellyei			0	0	1	
Siklói			1	0	0	
Szentlőrinci			1	0	0	
Somogy		Szigetvári	0	1	0	
		Barcsi	0	0	1	
		Csurgói	0	0	1	
		Fonyódi	1	0	0	

		Kaposvári	1	0	0
		Marcali	1	0	0
		Nagyatádi	0	1	0
		Tabi	0	1	0
	Tolna	Dombóvári	1	0	0
		Tamási	0	0	1
Dél-Dunántúl összesen			9	3	5
Észak-Alföld	Hajdú- Bihar	Balmazújvárosi	1	0	0
		Berettyóújfalui	0	0	1
		Derecskei	0	0	1
		Hajdúböszörményi	1	0	0
		Hajdúhadházi	1	0	0
		Hajdúnánási	1	0	0
		Hajdúszoboszlói	1	0	0
		Nyíradonyi	0	0	1
		Püspökladányi	0	0	1
	Jász- Nagykun- Szolnok	Jászapáti	0	0	1
		Jászberényi	1	0	0
		Karcagi	0	1	0
		Kunhegyesi	0	0	1
		Kunszentmártoni	0	1	0
		Mezőtúri	1	0	0
		Tiszafüredi	1	0	0
		Törökszentmiklósi	0	1	0
	Szabolcs- Szatmár- Bereg	Baktalórántházai	0	0	1
		Csengeri	0	0	1
		Fehérgyarmati	0	0	1
		Ibrányi	0	0	1
		Kemecsei	0	0	1
		Kisvárdai	1	0	0
		Mátészalkai	0	0	1
		Nagykállói	0	1	0
		Nyírbátori	0	0	1
		Tiszavasvári	0	1	0
		Vásárosnaményi	0	0	1
		Záhonyi	0	0	1
Észak-Alföld összesen			9	5	15
Észak- Magyarország	Borsod- Abaúj- Zemplén	Cigándi	0	0	1
		Edelényi	0	0	1

		Encsi	0	0	1
		Gönci	0	0	1
		Kazincbarcikai	1	0	0
		Mezőcsáti	0	0	1
		Mezőkövesdi	1	0	0
		Ózdi	0	0	1
		Putnoki	0	0	1
		Sárospataki	1	0	0
		Sátoraljaújhelyi	1	0	0
		Szerencsi	0	1	0
		Szikszói	0	0	1
		Tokaji	0	1	0
	Heves	Bélapátfalvai	1	0	0
		Füzesabonyi	0	1	0
		Hevesi	0	0	1
		Pétervásárai	0	1	0
	Nógrád	Balassagyarmati	1	0	0
		Bátonyterenyei	1	0	0
		Pásztói	1	0	0
		Rétságai	1	0	0
		Salgótarjáni	1	0	0
		Szécsényi	0	0	1
Észak-Magyarország összesen			10	4	10
Közép-Dunántúl	Fejér	Enyingi	0	1	0
		Sárbogárdi	0	0	1
	Komárom-Esztergom	Kisbéri	1	0	0
	Veszprém	Devecseri	0	0	1
		Pápai	1	0	0
		Sümegi	1	0	0
Közép-Dunántúl összesen			3	1	2
Közép-Magyarország	Pest	Ceglédi	1	0	0
		Nagykátai	1	0	0
		Nagykőrösi	1	0	0
		Szobi	1	0	0
Közép-Magyarország összesen			4	0	0
Nyugat-Dunántúl	Győr-Moson-Sopron	Téti	1	0	0
	Vas	Celldömölki	1	0	0
		Vasvári	0	1	0

	Zala	Lenti	1	0	0
		Letenyei	1	0	0
		Zalaszentgróti	1	0	0
Nyugat-Dunántúl összesen			5	1	0

Átmenetileg kedvezményezett települések jegyzéke

Megye	Település
Baranya	Berkesd
	Bikal
	Bodolyabér
	Egyházaskozár
	Hegyhátmaróc
	Hosszúhetény
	Kárász
	Komló
	Köblény
	Liget
	Magyaregregy
	Magyarhertelend
	Magyarszék
	Mánfa
	Máza
	Mecsekpölöske
	Oroszló
	Pereked
	Szalatnak
	Szárász
Szászvár	
Szilágy	
Tófü	
Vékény	
Békés	Csorvás
	Doboz
	Gerendás
Borsod-Abaúj-Zemplén	Sóstófalva
	Újcsanáros
Csongrád	Ferencszállás
	Klárafalva
Fejér	Aba
	Csősz
	Káloz
	Sárosd
	Seregélyes

	Soponya
	Tác
Hajdú-Bihar	Hajdúsámson
Heves	Bátor
	Egerbocs
	Egercsehi
	Hevesaranyos
	Szúcs
Szabolcs-Szatmár-Bereg	Apagy
	Rakamaz
	Szabolcs
	Timár
	Tiszanagyfalu
	Újfehértó
Vas	Bajánsenye
	Felsőjánosfa
	Felsőmarác
	Hegyhátszentjakab
	Hegyhátszentmárton
	Ispánk
	Ivác
	Kercaszomor
	Kerkáskápolna
	Kisrákos
	Kondorfa
	Magyarszombatfa
	Nagyrákos
	Órimagyarósd
	Óriszentpéter
	Pankasz
	Szaknyér
	Szalafő
	Szatta
	Szőce
	Velemér
	Viszák
Zala	Almásháza
	Alsórajk
	Balatonmagyaród
	Bezeréd
	Búcsúszentlászló
	Dióskál
	Egeraracs
	Felsőrajk
	Galambok

	Garabonc
	Gelse
	Kerecseny
	Kilimán
	Kisrécse
	Ligetfalva
	Miháld
	Misefa
	Nagykapornak
	Nagyrada
	Nemesrádó
	Nemessándorháza
	Nemesszentandrás
	Orbányosfa
	Orosztony
	Pacsa
	Padár
	Pat
	Pölöske
	Pötréte
	Sand
	Szentpéterúr
	Tilaj
	Vindornyaszőlős
	Zalacsány
	Zalaigrice
	Zalakaros
	Zalacomár
	Zalamerenye
	Zalasárszeg
	Zalaszabar
	Zalaszentjakab
	Zalaszentmárton
	Zalaszentmihály
	Zalaújlak

Természeti vagy civilizációs katasztrófával sújtott kedvezményezett térségek

Régió	Megye	Térség
Közép-Dunántúl	Veszprém	Devecseri járás

2.számú melléklet

Az MLSZ Országos Pályaépítési Programjának keretében 2012-2015 között felépült pályák

	Megye	Cím	Pálya mérete	Műszaki átadás
1.	Bács-Kiskun	6000 Kecskemét Csabay Géza krt. 1/a	72x111	2012.12.11
2.	Bács-Kiskun	6000 Kecskemét, Szent István város 1/A.	22x42	2014.10.20
3.	Bács-Kiskun	6000 Kecskemét, Szent István város 1/A.	44x64	2014.11.17
4.	Bács-Kiskun	6100 Kiskunfélegyháza Jókai u. 54	44x64	2015.11.13
5.	Bács-Kiskun	6230 Soltvadkert Bocskai utca 2	22x42	2013.10.18
6.	Bács-Kiskun	6328 Dunapataj, Kalocsai út 2.	22x42	2014.09.23
7.	Bács-Kiskun	6345 Nemesnádudvar, Rákóczi utca 2.	14x26	2015.12.01
8.	Bács-Kiskun	6422 Tompa, Rákóczi utca 10.	22x42	2015.05.19
9.	Bács-Kiskun	6430 Bácsalmás Szt. János utca 1	22x42	2013.11.11
10.	Bács-Kiskun	6500 Baja, Május 1. sétány	111x72	2015.12.15
11.	Baranya	7346 Bikal, Zrínyi utca 2.	22x42	2014.07.10
12.	Baranya	7349 Szászvár, Szent István utca 25.	22x42	2015.05.06
13.	Baranya	7720 Pécsvárad, Kossuth Lajos utca 41	22x42	2014.12.01
14.	Baranya	7773 Villány, hrsz. 40	22x42	2013.11.11
15.	Baranya	7815 Harkány Petőfi Sándor utca 42.	22x42	2012.06.29
16.	Baranya	7900 Szigetvár Rákóczy utca 9-13	22x42	2013.11.15
17.	Baranya	7940 Szentlőrinc, Eszterházy út sporttelep	111x72	2015.09.11
18.	Baranya	7960 Sellye Sporttelep	22x42	2013.10.31
19.	Békés	5510 Dévaványa Sport utca	22x42	2012.08.27
20.	Békés	5516 Körösladány, Wenckheim út	44x64	2013.11.14
21.	Békés	5516 Körösladány, Wenckheim út	É111x72	2014.10.14
22.	Békés	5527 Bucsa, Délisor	22x42	2014.11.27
23.	Békés	5553 Kondoros Szabadság utca 2.	22x42	2012.08.01
24.	Békés	5650 Mezőberény Sport utca 1	22x42	2013.11.07
25.	Békés	5661 Újkígyós József Attila utca	22x42	2012.11.09
26.	Békés	5662 Csanádapáca, Szent Gellért út 30.	22x42	2014.10.09
27.	Békés	5700 Gyula Zrínyi tér 2.	72x111	2012.11.30
28.	Békés	5700 Gyula, Illyés Gyula u. 1-3.	22x42	2014.05.28
29.	Békés	5700 Gyula, Nürnbergi u. 2.	22x42	2015.12.08
30.	Békés	5720 Sarkad, Cukorgyár 1.	22x42	2013.10.17
31.	Békés	5744 Kevermes Jókai utca 25	22x42	2013.11.21
32.	Borsod-Abaúj-Zemplén	3412 Bogács, Pást utca	22x42	2015.06.09
33.	Borsod-Abaúj-Zemplén	3422 Bükkábrány, Jókai út 2	22x42	2013.10.02
34.	Borsod-Abaúj-Zemplén	3433 Nyékládháza, Kossuth Lajos u. 54/b	22x42	2014.11.26
35.	Borsod-Abaúj-Zemplén	3434 Mályi Fő út 93	22x42	2012.10.19
36.	Borsod-Abaúj-Zemplén	3525 Miskolc Mátyás király út 21	14x26	2012.12.11
37.	Borsod-Abaúj-Zemplén	3526 Miskolc Szentpéteri kapu 99	14x26	2012.12.11

38.	Borsod-Abaúj-Zemplén	3531 Miskolc József út	22x42	2012.12.11
39.	Borsod-Abaúj-Zemplén	3532 Miskolc Andrássy út 61	22x42	2013.10.15
40.	Borsod-Abaúj-Zemplén	3534 Miskolc Budai Nagy Antal utca	14x26	2012.12.11
41.	Borsod-Abaúj-Zemplén	3529 Miskolc Szilvás utca 38.	R20x40	2015.11.10
42.	Borsod-Abaúj-Zemplén	3580 Tiszaújváros, Teleki B. út 6.	22x42	2015.07.28
43.	Borsod-Abaúj-Zemplén	3734 Szuhogy Kossuth L. u. 74	14x26	2014.05.15
44.	Borsod-Abaúj-Zemplén	3780 Edelény Borsodi út 36	111x72	2013.11.07
45.	Borsod-Abaúj-Zemplén	3780 Edelény, Borsodi út 150.	14x26	2014.05.15
46.	Borsod-Abaúj-Zemplén	3780 Edelény, Borsodi út 36.	É72x111	2015.08.19
47.	Borsod-Abaúj-Zemplén	3780 Edelény, Borsodi út 36.	44x64	2014.05.22
48.	Borsod-Abaúj-Zemplén	3780 Edelény Borsodi út 34.	R20x40	2015.11.13
49.	Borsod-Abaúj-Zemplén	3876 Hidasnémeti Vasút u. 5.	22x42	2013.11.14
50.	Borsod-Abaúj-Zemplén	3881 Abaújszántó	108x68	2013.07.09
51.	Borsod-Abaúj-Zemplén	3905 Monok, Kossuth Lajos u. 16.	22x42	2015.06.23
52.	Borsod-Abaúj-Zemplén	3909 Mád Rákóczi utca 69	22x42	2013.07.23
53.	Borsod-Abaúj-Zemplén	3910 Tokaj Széchenyi sétány 5	14x26	2012.07.31
54.	Borsod-Abaúj-Zemplén	3910 Tokaj Széchenyi sétány 5	22x42	2012.07.31
55.	Borsod-Abaúj-Zemplén	3915 Tarcál 55. hrsz	22x42	2013.11.21
56.	Borsod-Abaúj-Zemplén	3950 Sárospatak, Sárospatak Rákóczi út 1.	22x42	2013.11.27
57.	Borsod-Abaúj-Zemplén	3980 Sátoraljaújhely Rózsa utca	72x111	2012.08.07
58.	Borsod-Abaúj-Zemplén	3989 Mikóháza, Akácós u. 44 hrsz	12x24	2013.11.05
59.	Borsod-Abaúj-Zemplén	3994 Pálháza, Vásártér u. 13.	22x42	2015.06.23
60.	Budapest	1028 Budapest, Kevélyhegyi u. 20-22.	22x42	2013.12.18
61.	Budapest	1028 Budapest, Mészégető u. 18-20.	22x42	2013.12.18
62.	Budapest	1028 Budapest, Mészégető u. 19-21.	22x42	2013.12.18
63.	Budapest	1028 Budapest, Szabadság u. 51-55	111x72	2013.12.18
64.	Budapest	1042 Budapest, Erzsébet u. 31.	14x26	2014.10.03
65.	Budapest	1043 Budapest Pozsonyi utca 3.	12x24	2013.07.22
66.	Budapest	1043 Budapest Tanoda tér	22x42	2013.07.22
67.	Budapest	1044 Budapest, Fiumei út 2.	44x64	2013.09.19
68.	Budapest	1048 Budapest Hajló utca 2-8.	22x42	2012.08.06
69.	Budapest	1048 Budapest, Bőrfestő u. 5-9.	14x26	2014.09.09
70.	Budapest	1101 Budapest, Üllői út 118.	22x42	2015.11.12
71.	Budapest	1101 Budapest, Hungária körút 5-7.	14x26	2014.09.09
72.	Budapest	1102 Budapest, Liget u. 13.	22x42	2013.09.19
73.	Budapest	1105 Budapest, Kápolna tér 4.	22x42	2014.09.03
74.	Budapest	1106 Budapest, Hárslevelű u.	14x26	2015.11.03
75.	Budapest	1106 Budapest, Keresztúri út 7-9.	22x42	2014.06.26
76.	Budapest	1107 Budapest, Gém u. 5-7.	14x26	2015.08.31
77.	Budapest	1108 Budapest, Harmat u. 196-198.	14x26	2015.08.31
78.	Budapest	1117 Budapest Baranyai út 16-18	22x42	2013.06.28
79.	Budapest	1118 Budapest, Csíki-hegyek u. 13.	22x42	2014.03.27
80.	Budapest	1119 Budapest Keveháza utca 2	22x42	2012.12.03
81.	Budapest	1119 Budapest Sopron utca 50	22x42	2013.06.24
82.	Budapest	1142 Budapest, Szőnyi út 2-12.	22x42	2014.06.12

83.	Budapest	1142 Budapest, Szőnyi út 2-12.	22x42	2014.06.12
84.	Budapest	1142 Budapest, Szőnyi út 2-12.	44x64	2014.11.27
85.	Budapest	1145 Budapest, Újvidék tér 3.	22x42	2015.09.08
86.	Budapest	1148 Budapest , Lengyel utca 23.	22x42	2015.09.08
87.	Budapest	1148 Budapest, Padlizsán utca 11-13.	22x42	2013.10.15
88.	Budapest	1151 Budapest Szántófield utca 3.	72x111	2012.12.10
89.	Budapest	1151 Budapest, Kossuth utca 53.	22x42	2013.12.02
90.	Budapest	1152 Budapest Bartók B. 19-25.	22x42	2013.09.05
91.	Budapest	1152 Budapest Molnár Viktor u. 94-96.	12x24	2013.08.29
92.	Budapest	1152 Budapest Széchenyi tér 15.	22x42	2012.10.02
93.	Budapest	1155 Budapest, Tóth István utca 100.	14x26	2015.07.20
94.	Budapest	1156 Budapest Kontyfa utca 5.	22x42	2012.10.29
95.	Budapest	1156 Budapest Szent korona útja 5.	22x42	2012.11.05
96.	Budapest	1157 Budapest Hartyán köz 2-4.	22x42	2013.08.29
97.	Budapest	1157 Budapest Kavicsos köz 4	22x42	2013.08.29
98.	Budapest	1158 Budapest Wesselényi utca 29	12x24	2013.09.12
99.	Budapest	1158 Budapest, Szűcs István utca 45.	22x42	2013.12.02
100.	Budapest	1161 Budapest, Csömöri út. 20.	22x42	2013.12.13
101.	Budapest	1162 Budapest, Ida utca 108-110.	14x26	2015.12.09
102.	Budapest	1162 Budapest, Ábra utca 1.	14x26	2015.09.15
103.	Budapest	1164 Budapest, Batthyány Ilona u. 12.	22x42	2013.12.17
104.	Budapest	1165 Budapest, Táncsics utca 7-11.	14x26	2015.12.09
105.	Budapest	1165 Budapest, Sasvár utca 101.	14x26	2015.08.27
106.	Budapest	1165 Budapest Bátony utca 1.	72x111	2012.09.06
107.	Budapest	1165 Budapest Bökényföldi út 27.	22x42	2012.08.21
108.	Budapest	1165 Budapest, Bátony utca 3.	111x72	2014.07.15
109.	Budapest	1181 Budapest, Kondor B. sétány 7.	14x26	2015.07.24
110.	Budapest	1181 Budapest, Vörösmarty utca 64.	22x42	2015.08.12
111.	Budapest	1183 Budapest, Üllői út 456.	14x26	2015.07.24
112.	Budapest	1183 Budapest, Gyöngyvirág utca 39-41.	14x26	2014.08.14
113.	Budapest	1184 Budapest Lakatos út 30.	22x42	2015.08.12
114.	Budapest	1184 Budapest Thököly út	111x72	2013.08.08
115.	Budapest	1184 Budapest, Thököly út	44x64	2014.12.22
116.	Budapest	1188 Budapest, Kisfaludy u. 101.	14x26	2015.11.24
117.	Budapest	1188 Budapest, Nemes utca 58.	22x42	2015.08.12
118.	Budapest	1188 Budapest Táncsics Mihály utca 53	22x42	2012.11.09
119.	Budapest	1188 Budapest, Nagykőrösi út 57.	22x42	2014.08.14
120.	Budapest	1201 Budapest, Zodony utca	22x42	2014.05.21
121.	Budapest	1201 Budapest XX., Zodony utca	22x42	2015.07.20
122.	Budapest	1201 Budapest, Zodony utca	111x72	2014.06.16
123.	Budapest	1213 Budapest, Hollandi út 8-10.	22x42	2014.07.04
124.	Budapest	1224 Budapest, Angeli utca 62.	44x64	2014.06.19
125.	Csongrád	6600 Szentés, Csongrádi út 8.	111x72	2014.07.01
126.	Csongrád	6640 Csongrád Sport utca 2	22x42	2013.11.13
127.	Csongrád	6710 Szeged Bazsalikom u.	22x42	2014.11.06

128.	Csongrád	6726 Szeged - - -	22x42	2012.11.30
129.	Csongrád	6726 Szeged Balatoni u.	22x42	2014.11.20
130.	Csongrád	6729 Szeged Posta utca	22x42	2014.11.14
131.	Csongrád	6750 Algyó Sport utca 7.	72x111	2012.10.30
132.	Csongrád	6754 Újszentiván, Szigeti út	22x42	2013.10.10
133.	Csongrád	6758 Rösztke, Vásártér	12x24	2013.11.20
134.	Csongrád	6760 Kistelek Belterület 1074 hrsz	22x42	2013.11.15
135.	Csongrád	6764 Balástya, Árpád u. 10.	22x42	2014.12.09
136.	Csongrád	6765 Csengele, Lehel utca	22x42	2015.05.21
137.	Csongrád	6771 Szeged-Szőreg, Pályatér 45.	22x42	2014.04.22
138.	Csongrád	6782 Mórahalom	72x111	2012.10.16
139.	Csongrád	6782 Mórahalom, Mórakomb krt.	É111x72	2014.07.09
140.	Csongrád	6791 Szeged, Vásártér sor	111x72	2014.10.16
141.	Csongrád	6794 Üllés Vásártér utca	22x42	2012.11.27
142.	Fejér	2427 Baracs Kossuth Lajos utca 11.	22x42	2012.07.18
143.	Fejér	2432 Szabadegyháza István utca	22x42	2012.11.15
144.	Fejér	2454 Ivánca, Fő u. 61.	22x42	2013.10.28
145.	Fejér	2456 Besnyő, Kultúrköz	22x42	2014.06.05
146.	Fejér	2483 Gárdony, Agárd, Parkerdő	44x64	2013.11.15
147.	Fejér	7000 Sárbogárd Ady Endre utca 10	22x42	2013.11.22
148.	Fejér	7013 Cece, Árpád utca 3.	22x42	2014.11.28
149.	Fejér	8043 Iszkaszentgyörgy, Móricz Zs. út	22x42	2014.06.12
150.	Fejér	8060 Mór, Táncsics Mihály 4262/7 hrsz	111x72	2013.12.13
151.	Fejér	8073 Csákberény, Kossuth L. u. 13.	14x26	2014.05.13
152.	Fejér	8127 Aba, Kastélykert u.	22x42	2014.06.24
153.	Fejér	8127 Aba-Bodakajtor, Major utca	14x26	2014.10.16
154.	Fejér	8136 Lajoskomárom, Ozorai u. 5	22x42	2013.10.01
155.	Fejér	8154 Polgárdi Kossuth Lajos u. 135.	R20x40	2015.11.06
156.	Győr-Moson-Sopron	9011 Győr Vajda J. utca -	22x42	2012.11.15
157.	Győr-Moson-Sopron	9012 Győr Bezerédj utca -	22x42	2012.08.30
158.	Győr-Moson-Sopron	9019 Győr-Gyirmót	111x72	2013.07.15
159.	Győr-Moson-Sopron	9021 Győr, Eötvös tér	22x42	2014.11.25
160.	Győr-Moson-Sopron	9024 Győr, Örkény utca	22x42	2014.06.24
161.	Győr-Moson-Sopron	9025 Győr Bercsényi liget -	22x42	2012.11.22
162.	Győr-Moson-Sopron	9028 Győr, Konini u. 2.	22x42	2014.10.28
163.	Győr-Moson-Sopron	9082 Nyúl Jókai utca 30	22x42	2012.11.22
164.	Győr-Moson-Sopron	9167 Bősarkány József Attila utca 1/A	22x42	2014.07.22
165.	Győr-Moson-Sopron	9200 Mosonmagyaróvár Wittmann Antal park 1	111x72	2013.07.10
166.	Győr-Moson-Sopron	9200 Mosonmagyaróvár, Alkotmány u. 8.	14x26	2015.11.30
167.	Győr-Moson-Sopron	9224 Rajka Ady Endre utca 8/B	22x42	2012.07.26
168.	Győr-Moson-Sopron	9225 Dunakiliti, Rév utca 1	44x64	2014.07.08
169.	Győr-Moson-Sopron	9300 Csorna Toldi utca	72x111	2012.08.14
170.	Győr-Moson-Sopron	9330 Kapuvár Győri út 23	22x42	2012.06.26
171.	Győr-Moson-Sopron	9400 Sopron, Bánfalvi út	111x72	2015.08.13
172.	Győr-Moson-Sopron	9400 Sopron, Lővér krt. 1.	72x111	2012.12.17

173.	Győr-Moson-Sopron	9437 Hegykő, Hegykő 553 hrsz	22x42	2013.09.03
174.	Hajdú-Bihar	4025 Debrecen Hatvan utca 44.	22x42	2013.08.21
175.	Hajdú-Bihar	4027 Debrecen Dózsa György utca 2	22x42	2012.09.25
176.	Hajdú-Bihar	4028 Debrecen Kardos utca 18-24.	22x42	2013.08.06
177.	Hajdú-Bihar	4030 Debrecen Epreskert utca 80.	22x42	2013.08.06
178.	Hajdú-Bihar	4030 Debrecen Monostorpályi út 63	22x42	2012.09.05
179.	Hajdú-Bihar	4031 Debrecen Angyalföld tér 4.	22x42	2013.07.30
180.	Hajdú-Bihar	4031 Debrecen Derék utca 33	22x42	2012.09.18
181.	Hajdú-Bihar	4031 Debrecen Szoboszlói út 3.	22x42	2013.07.30
182.	Hajdú-Bihar	4060 Balmazújváros, Újkert sor	É72x111	2015.07.09
183.	Hajdú-Bihar	4060 Balmazújváros, Újkert sor	É72x111	2015.07.02
184.	Hajdú-Bihar	4060 Balmazújváros, Böszörményi u. 96.	111x72	2013.12.06
185.	Hajdú-Bihar	4064 Nagyhegyes, Kossuth u. 39.	22x42	2014.06.12
186.	Hajdú-Bihar	4065 Újszentmargita Petőfi utca 57.	22x42	2013.09.27
187.	Hajdú-Bihar	4075 Görbeháza Petőfi tér	22x42	2013.05.03
188.	Hajdú-Bihar	4087 Hajdúdorog Ady Endre utca 23-27.	R20x40	2015.11.19
189.	Hajdú-Bihar	4200 Hajdúszoboszló, Sport u. 5.	111x72	2015.08.04
190.	Hajdú-Bihar	4211 Ebes, Sport utca	22x42	2014.06.23
191.	Hajdú-Bihar	4211 Ebes, Széchenyi tér 5.	14x26	2014.06.04
192.	Hajdú-Bihar	4220 Hajdúböszörmény, Vásár tér 3.	22x42	2015.11.23
193.	Hajdú-Bihar	4225 Debrecen Józsakert utca 9-11	22x42	2012.09.25
194.	Hajdú-Bihar	4242 Hajdúhadház, Rákóczi u. 52.	22x42	2015.05.14
195.	Hajdú-Bihar	4243 Téglás, Úttörő u. 15.	22x42	2013.10.07
196.	Hajdú-Bihar	4254 Nyíradony Millennium sétány 1	22x42	2014.04.29
197.	Heves	3000 Hatvan, Bajcsy Zs. u. 8.	22x42	2013.08.07
198.	Heves	3000 Hatvan, Balassi Bálint út 17.	14x26	2014.09.17
199.	Heves	3036 Gyöngyöstarján, Jókai Mór tér 5.	22x42	2015.04.29
200.	Heves	3200 Gyöngyös, Gábor Áron u.	111x72	2014.07.23
201.	Heves	3232 Mátraháza, Kékesi út 21.	É111x72	2015.06.20
202.	Heves	3233 Mátraháza, Kékesi út 21.	60x60	2014.12.15
203.	Heves	3250 Pétervására Szabadság tér 31	22x42	2013.06.21
204.	Heves	3263 Domoszló, Deák tér 5.	22x42	2014.08.01
205.	Heves	3271 Visonta, 184/5 hrsz.	22x42	2013.09.06
206.	Heves	3273 Halmajugra, Béke utca 5., 3., 1.	22x42	2014.07.02
207.	Heves	3300 Eger, Rákóczi út 79	22x42	2014.10.01
208.	Heves	3300 Eger, Malomárok u.	22x42	2015.09.22
209.	Heves	3324 Felsőtárkány, Ifjúság ut 1.	12x24	2013.11.13
210.	Heves	3396 Tarnabod Kossuth tér 3	12x24	2013.11.06
211.	Heves	3397 Maklár, Sport út 1	22x42	2013.09.25
212.	Jász-Nagykun-Szolnok	5051 Zagyvarékas Alkotmány út 20.	22x42	2012.10.10
213.	Jász-Nagykun-Szolnok	5100 Jászberény, Sportpálya u. 5911 hrsz	44x64	2013.11.06
214.	Jász-Nagykun-Szolnok	5310 Kisújszállás, Széchenyi utca 4.	22x42	2014.08.06
215.	Jász-Nagykun-Szolnok	5340 Kunhegyes, Rákóczi u	22x42	2014.11.26
216.	Jász-Nagykun-Szolnok	5462 Cibakháza, Öregszőlő út 143.	22x42	2015.05.04
217.	Komárom-Esztergom	2800 Tatabánya Csaba utca	14x26	2012.09.27

218.	Komárom-Esztergom	2800 Tatabánya, Botond vezér utca 1.	12x24	2013.10.30
219.	Komárom-Esztergom	2800 Tatabánya, Vadász utca 24.	12x24	2013.10.30
220.	Komárom-Esztergom	2823 Vértessomló, Sport tér	22x42	2014.06.19
221.	Komárom-Esztergom	2837 Vértesszőlős, Valusek ut 126	22x42	2013.12.06
222.	Komárom-Esztergom	2840 Oroszlány Asztalos János utca 2.	22x42	2012.06.19
223.	Komárom-Esztergom	2840 Oroszlány Takács Imre utca 1	111x72	2013.08.28
224.	Komárom-Esztergom	2861 Bakonyársarkány, Béke u. 54.	22x42	2015.07.23
225.	Komárom-Esztergom	2870 Kisbér Komáromi utca 25	22x42	2013.12.05
226.	Komárom-Esztergom	2890 Tata, Új út	É111x72	2014.10.21
227.	Komárom-Esztergom	2900 Komárom, Sport u. 52-54.	111x72	2013.11.26
228.	Komárom-Esztergom	2941 Ács Gyár utca 81	22x42	2012.06.19
229.	Komárom-Esztergom	2942 Nagyigmánd Jókai Mór utca 1/B.	22x42	2012.11.19
230.	Komárom-Esztergom	2943 Bábólna Toldi Miklós utca 24	14x26	2012.11.19
231.	Nógrád	2644 Borsosberény, Petőfi út 161.	22x42	2014.10.24
232.	Nógrád	2648 Patak Rákóczi út 4	12x24	2013.07.17
233.	Nógrád	2660 Balassagyarmat Dózsa György út 17. Ö.	22x42	2013.08.02
234.	Nógrád	2660 Balassagyarmat Szabó Lőrinc út 1. E.	12x24	2013.08.12
235.	Nógrád	2660 Balassagyarmat Ipolypart u.	R20x40	2015.12.11
236.	Nógrád	2687 Bercel, Széchenyi út 3.	22x42	2015.07.07
237.	Nógrád	2688 Vanyarc, Mikszáth utca 4	22x42	2014.08.05
238.	Nógrád	2699 Szügy Rákóczi út 99-101	14x26	2012.11.14
239.	Nógrád	3060 Pásztó Hajós Alfréd utca	R20x40	2015.11.19
240.	Nógrád	3070 Bátonyterenye Városház út	22x42	2013.11.13
241.	Nógrád	3078 Bátonyterenye, Zrínyi út 1.	14x26	2014.09.12
242.	Nógrád	3100 Salgótarján Budapest út 66.	22x42	2013.06.30
243.	Nógrád	3100 Salgótarján, Beszterce tér 4.	22x42	2015.08.12
244.	Nógrád	3100 Salgótarján Camping út 13	72x111	2012.12.06
245.	Nógrád	3100 Salgótarján, Kassai sor 54.	22x42	2014.08.13
246.	Nógrád	3170 Szécsény, Magyar út 15.	22x42	2013.08.27
247.	Pest	2030 Érd, Ercsi út 34.	111x72	2015.12.03
248.	Pest	2040 Budaörs, Ifjúság u. 6.	22x42	2014.09.26
249.	Pest	2040 Budaörs, Iskola tér 1.	12x24	2013.09.27
250.	Pest	2040 Budaörs, Kolozsvári u. 4007/3	44x64	2013.11.25
251.	Pest	2040 Budaörs, Szabadság út 162	12x24	2013.09.27
252.	Pest	2051 Biatorbágy, Kolozsvári u. 15.	22x42	2014.07.30
253.	Pest	2053 Herceghalom, Gesztenyés út	22x42	2015.10.29
254.	Pest	2071 Páty Bocskai út 9	22x42	2012.06.22
255.	Pest	2071 Páty, Rákóczi u. 63/A	É72x111	2015.08.04
256.	Pest	2081 Piliscsaba, Béla király útja 2.	22x42	2013.09.23
257.	Pest	2111 Szada, Dózsa Gy. u. 63.	22x42	2015.12.02
258.	Pest	2112 Veresegyház Csokonai utca 2/a	101x64	2013.07.01
259.	Pest	2112 Veresegyház, Csokonai utca	22x42	2014.05.21
260.	Pest	2112 Veresegyház, Csokonai utca 2/a	22x42	2013.12.02
261.	Pest	2112 Veresegyház, Csokonai utca 2/a	22x42	2013.12.02
262.	Pest	2112 Veresegyház, Gyermekliget u. 32.	22x42	2014.06.02

263.	Pest	2112 Verezegyház, Lévai u. 11.	22x42	2014.06.30
264.	Pest	2120 Dunakeszi Szép Ernő utca park	22x42	2013.06.21
265.	Pest	2120 Dunakeszi, Fő út	101x64	2014.06.23
266.	Pest	2141 Csömör, Major út 7-9.	É111x72	2014.10.22
267.	Pest	2143 Kistarcsa Ifjúság tér 3.	22x42	2013.07.29
268.	Pest	2161 Csomád Templom utca 12.	22x42	2012.09.04
269.	Pest	2166 Püspökszilágy külterület	22x42	2013.05.09
270.	Pest	2194 Tura, Park utca 36/B	22x42	2015.06.11
271.	Pest	2220 Vecsés, Petőfi tér 45-47.A	22x42	2015.08.30
272.	Pest	2220 Vecsés, Fő út	22x42	2014.08.19
273.	Pest	2241 Süllysáp Balassi Bálint utca 19.	22x42	2012.06.29
274.	Pest	2300 Ráckeve, Dömsödi utca 34.	22x42	2014.06.23
275.	Pest	2314 Halásztelek, Katona József tér	14x26	2015.08.11
276.	Pest	2314 Halásztelek, Erkel Ferenc utca 4. sz.	22x42	2015.08.04
277.	Pest	2314 Halásztelek, Iskola utca 2. sz.	14x26	2015.07.28
278.	Pest	2314 Halásztelek Ősz utca 2	22x42	2012.06.20
279.	Pest	2330 Dunaharaszti Mindszenty József utca	22x42	2013.06.03
280.	Pest	2330 Dunaharaszti Sport-sziget	111x72	2013.07.18
281.	Pest	2336 Dunavarsány Deák Ferenc utca 27	22x42	2013.06.07
282.	Pest	2364 Ócsa, Bajcsy-Zs. u. 56.	14x26	2015.07.20
283.	Pest	2370 Dabas, külterület	22x41	2015.11.12
284.	Pest	2371 Dabas, Rákóczi u. 2.	22x42	2015.10.29
285.	Pest	2375 Tatárszentgyörgy, Sarlópuszta	22x42	2014.07.24
286.	Pest	2376 Hernád, Sport u. 3.	22x42	2014.05.12
287.	Pest	2628 Szob, Iskola u. 2.	22x42	2014.07.02
288.	Pest	2768 Újszilvás, Sport u. 9.	22x42	2015.04.09
289.	Somogy	7400 Kaposvár, Szent Imre u. 29/C	22x42	2014.09.05
290.	Somogy	7400 Kaposvár, Városliget	22x42	2013.10.18
291.	Somogy	7521 Kaposmérő, Hunyadi u.	22x42	2014.10.09
292.	Somogy	7530 Kadarkút Fő utca 5.	R20x40	2015.11.03
293.	Somogy	7570 Barcs Szabadidő központ	22x42	2013.11.12
294.	Somogy	8623 Balatonföldvár, Gábor Áron utca 20.	22x42	2013.10.11
295.	Somogy	8636 Balatonszemes Gárdonyi u.	22x42	2012.10.24
296.	Somogy	8638 Balatonlelle Vágóhid utca	22x42	2014.07.10
297.	Somogy	8646 Balatonfenyves, Kölcsey utca 38-39.	12x24	2013.11.05
298.	Somogy	8647 Balatonmáriafürdő, Bárdos Lajos sétány	14x26	2015.09.08
299.	Somogy	8675 Andocs, Ady Endre utca	22x42	2014.08.08
300.	Somogy	8840 Csurgó, Sárgáti út 18.	22x42	2015.05.13
301.	Szabolcs-Szatmár-Bereg	4234 Szakoly Benedek utca 3	22x42	2012.11.27
302.	Szabolcs-Szatmár-Bereg	4361 Nyírbogát Belterület 225/2	22x42	2013.11.22
303.	Szabolcs-Szatmár-Bereg	4371 Nyírlugos Debreceni utca 2	22x42	2012.08.22
304.	Szabolcs-Szatmár-Bereg	4400 Nyíregyháza Szalag utca	111x72	2013.11.08
305.	Szabolcs-Szatmár-Bereg	4461 Nyírtelek, Iskola u.2.	14x26	2015.07.23
306.	Szabolcs-Szatmár-Bereg	4482 Kótaj Szent I. út 13	22x42	2012.09.21
307.	Szabolcs-Szatmár-Bereg	4485 Nagyhalász, Arany J. u. 9.	22x42	2013.09.17

308.	Szabolcs-Szatmár-Bereg	4501 Kemece, Szent István utca 400/1 hrsz.	44x64	2015.11.12
309.	Szabolcs-Szatmár-Bereg	4524 Ajak, Péter-tó, Fesztivál központ	22x42	2015.05.21
310.	Szabolcs-Szatmár-Bereg	4532 Nyírtura, Kossuth ut	22x42	2014.11.04
311.	Szabolcs-Szatmár-Bereg	4552 Napkor Kossuth út 54.	22x42	2013.05.21
312.	Szabolcs-Szatmár-Bereg	4553 Apagy, Béke u. 35.	22x42	2015.09.27
313.	Szabolcs-Szatmár-Bereg	4600 Kisvárda, Vár út 33/A	111x72	2014.10.28
314.	Szabolcs-Szatmár-Bereg	4600 Kisvárda, Vár út 40.	22x42	2013.10.29
315.	Szabolcs-Szatmár-Bereg	4625 Záhony, Újélet út 8.	44x64	2015.07.28
316.	Szabolcs-Szatmár-Bereg	4900 Fehérgyarmat Sport utca 18	22x42	2013.11.15
317.	Tolna	7045 Györköny Fő utca 295/a	22x42	2012.11.30
318.	Tolna	7135 Dunaszentgyörgy, Kossuth L. u. 1/A	22x42	2013.10.16
319.	Tolna	7150 Bonyhád Fáy lakótelep 34.	22x42	2012.11.12
320.	Tolna	7192 Szakály, Szabadság u.151/A	22x42	2014.06.11
321.	Tolna	7227 Gyulaj Szent Imre tér 5	22x42	2013.11.21
322.	Tolna	7228 Döbrököz, Iskola u. 3.	22x42	2015.06.26
323.	Tolna	7361 Kaposzsekcső, Táncsics u. 22.	22x42	2015.11.09
324.	Vas	9500 Celldömölk Kolozsvár utca 2.	22x42	2012.07.06
325.	Vas	9500 CELLDÖMÖLK Sport utca	111x72	2013.11.19
326.	Vas	9545 Jánosháza, Vágóhíd utca	22x42	2014.06.30
327.	Vas	9600 Sárvár, belterület 3219 hrsz	22x42	2013.11.04
328.	Vas	9737 Bük Széchenyi	72x111	2012.11.20
329.	Vas	9800 Vasvár Vasút utca 14	22x42	2013.11.15
330.	Vas	9970 Szentgotthárd, Kossuth Lajos u. 57.	111x72	2015.10.01
331.	Veszprém	8105 Pétfürdő Sporttelep	72x111	2012.11.15
332.	Veszprém	8184 Balatonfűzfő, Irinyi János utca 2.	14x26	2014.09.22
333.	Veszprém	8196 Litér Petőfi utca 8	22x42	2012.11.15
334.	Veszprém	8200 Veszprém, Erdész u. 1.	44x64	2015.11.04
335.	Veszprém	8220 Balatonalmádi, Táncsics M. u. 1.	22x42	2015.06.17
336.	Veszprém	8230 Balatonfüred Hősök tere 1	22x42	2012.06.28
337.	Veszprém	8230 Balatonfüred Iskola utca 2.	22x42	2012.07.16
338.	Veszprém	8229 Balatonfüred, Temető köz	É66x108	2015.06.01
339.	Veszprém	8230 Balatonfüred, Temető köz	44x64	2014.12.08
340.	Veszprém	8237 Tihany, Kossuth utca 12.	22x42	2013.10.29
341.	Veszprém	8251 Zánka, Iskola u. 6.	14x26	2014.08.11
342.	Veszprém	8295 Taliándörögd, Kis János u.	22x42	2015.04.21
343.	Veszprém	8300 Tapolca Bárdos Lajos utca 1-5	22x42	2013.11.29
344.	Veszprém	8417 Csetény, Hunyadi u.	22x42	2013.11.12
345.	Veszprém	8460 Devecser	22x42	2015.08.31
346.	Zala	8314 Vonyarcvashegy, Fő u. 84/1.	22x42	2013.08.30
347.	Zala	8315 Gyenesdiás, Kossuth Lajos utca 91.	22x42	2015.07.07
348.	Zala	8380 Hévíz Sport utca	22x42	2012.08.10
349.	Zala	8380 Hévíz Sport utca -	72x111	2012.09.04
350.	Zala	8741 Zalaapáti Ady Endre utca 7.	22x42	2013.06.04
351.	Zala	8749 Zalakaros Liget utca	14x26	2012.07.27
352.	Zala	8761 Pacsa, Ady Endre u. 11.	22x42	2013.10.18

353.	Zala	8782 Zalacsány, Csányi L. u. 6.	22x42	2015.10.01
354.	Zala	8790 Zalaszentgrót, Ifjúság u. 2.	22x42	2015.10.05
355.	Zala	8800 Nagykanizsa Nagyváthy utca 10.	72x111	2012.11.16
356.	Zala	8800 Nagykanizsa, Iskola u. 10.	22x42	2015.08.06
357.	Zala	8800 Nagykanizsa, Alkotmány u. 79-81.	22x42	2015.06.19
358.	Zala	8862 Semjénháza Kossuth Lajos utca 13	22x42	2013.11.22
359.	Zala	8868 Letenye, Bajcsy Zs. utca	22x42	2014.11.21
360.	Zala	8900 Zalaegerszeg Iskola	14x26	2012.07.27
361.	Zala	8900 Zalaegerszeg Stadion 3/B	14x26	2012.10.08
362.	Zala	8900 Zalaegerszeg Stadion 3/B	14x26	2012.10.08
363.	Zala	8900 Zalaegerszeg Szivárvány tér 1-3.	22x42	2013.06.11
364.	Zala	8900 Zalaegerszeg-Botfa, Várberki u.	22x42	2014.11.24
365.	Zala	8946 Tófej, Alkotmány út 3.	22x42	2015.09.22
366.	Zala	8976 Csesztreg, Dózsa György u. 1.	22x42	2014.05.08

Az MLSZ Országos Pályaépítési Programjának keretében az MLSZ Elnöksége által a IX. pályázati ütemben jóváhagyott pályázatok

Pályázó neve	Megye	Pálya típusa	Megjegyzés
Kecskemét Megyei Jogú Város Önkormányzata	Bács-Kiskun	22x42	Czollner tér 2-3.
Kecskemét Megyei Jogú Város Önkormányzata	Bács-Kiskun	22x42	Irinyi u. 49.
Kecskemét Megyei Jogú Város Önkormányzata	Bács-Kiskun	22x42	Hermann Ottó tér
Kunfehértó Község Önkormányzata	Bács-Kiskun	22x42	
Harkány Város Önkormányzata	Baranya	14x26	
Siklós Város Önkormányzata	Baranya	20x40	
Pécsudvardi Önkormányzat	Baranya	14x26	
Gyomaendrőd Város Önkormányzata	Békés	22x42	
Békéscsaba Megyei Jogú Város Önkormányzata	Békés	22x42	Szabó Pál tér 1/2.
Békéscsaba Megyei Jogú Város Önkormányzata	Békés	22x42	Bessenyei u. 13.
Szirmabesenyő Nagyközség Önkormányzata	Borsod-Abaúj-Zemplén	22x42	
Borsodbóta Községi Önkormányzat	Borsod-Abaúj-Zemplén	14x26	
Óbuda-Békásmegyer Önkormányzat	Budapest	22x42	Keve utca 41.
Óbuda-Békásmegyer Önkormányzat	Budapest	22x42	Pais Dezső utca 1-3.
Budapest XXI. Kerület Csepel Önkormányzata	Budapest	22x42	Katona József utca 60-62.
Budapest XXI. Kerület Csepel Önkormányzata	Budapest	22x42	Csete Balázs utca 1.
Budapest Főváros XIV. Kerület Zuglói Önkormányzata	Budapest	22x42	Wass Albert tér 12.
Budapest Főváros X. kerület Kőbányai Önkormányzat	Budapest	22x42	Kőrösi Csoma Sándor út 28-34.
Kistelek Városi Önkormányzat	Csongrád	22x42	
Pátka Község Önkormányzata	Fejér	22x42	
Lövő Község Önkormányzata	Győr-Moson-Sopron	22x42	
Sopron MJV Önkormányzata	Győr-Moson-Sopron	22x42	

Szűcsi Község Önkormányzata	Heves	22x42	
Heves Város Önkormányzata	Heves	22x42	Gyöngyösi út
Heves Város Önkormányzata	Heves	22x42	Deák Ferenc út
Tiszafüred Város Önkormányzata	Jász-Nagykun-Szolnok	22x42	
Törökszentmiklós Városi Önkormányzat	Jász-Nagykun-Szolnok	22x42	
Kunszentmárton Város Önkormányzata	Jász-Nagykun-Szolnok	22x42	
Tiszaszőlős Községi Önkormányzat	Jász-Nagykun-Szolnok	22x42	
Esztergom Város Önkormányzata	Komárom-Esztergom	22x42	Esztergom-Kertváros, Wesselényi Miklós u.
Tatabánya Megyei Jogú Város Önkormányzata	Komárom-Esztergom	14x26	Sárberki ltp.
Komárom Város Önkormányzata	Komárom-Esztergom	22x42	
Esztergom Város Önkormányzata	Komárom-Esztergom	14x26	Béke tér
Tatabánya Megyei Jogú Város Önkormányzata	Komárom-Esztergom	14x26	Gál István ltp.
Esztergom Város Önkormányzata	Komárom-Esztergom	22x42	Szentgyörgymező-Lakópark
Pásztó Városi Önkormányzat	Nógrád	22x42	
Héhalom Község Önkormányzata	Nógrád	22x42	
Szuha Község Önkormányzata	Nógrád	14x26	
Fót Város Önkormányzata	Pest	22x42	
Gyál Város Önkormányzata	Pest	22x42	
Maglód Város Önkormányzata	Pest	14x26	
Hévízgyörk Község Önkormányzata	Pest	22x42	
Tápiószecső Nagyközség Önkormányzat	Pest	22x42	
Marcali Város Önkormányzata	Somogy	22x42	
Fadd Nagyközség Önkormányzata	Tolna	22x42	
Mórágyszőlős Község Önkormányzata	Tolna	22x42	
Nagykónyi Község Önkormányzata	Tolna	22x42	
Celldömök Város Önkormányzata	Vas	22x42	
Balatonakarattya Község Önkormányzata	Veszprém	22x42	
Nagykanizsa Megyei Jogú Város Önkormányzata	Zala	22x42	Csokonai utca 1.
Okány Község Önkormányzata	Békés	14x26	
Békéscsaba Megyei Jogú Város Önkormányzata	Békés	22x42	Gyulai út 61.
Budapest Főváros XX. kerület Pesterzsébet Önkormányzata	Budapest	22x42	Lajtha László út 5-7.
Budapest Főváros XVIII. kerület Önkormányzata	Budapest	22x42	Tövishát u. 8.
Budapest XXI. Kerület Csepel Önkormányzata	Budapest	14x26	Simon Bolívar sétány 4-8.
Budapest Főváros XX. kerület Pesterzsébet Önkormányzata	Budapest	14x26	Attila u. 25-27.
Budapest Főváros XIV. Kerület Zuglói Önkormányzata	Budapest	14x26	Erzsébet királyné útja 35-37.
Budapest Főváros XVIII. kerület Önkormányzata	Budapest	22x42	Szélmalom u. 33.
Budapest Főváros XVIII. kerület Önkormányzata	Budapest	14x26	Rozsnyó u. 67.

Budapest Főváros XVIII. kerület Önkormányzata	Budapest	22x42	Ady Endre u. 50.
Budapest Főváros XVIII. kerület Önkormányzata	Budapest	22x42	Kondor B sétány 10.
Budapest Főváros X. kerület Kőbányai Önkormányzat	Budapest	14x26	Balatonlelle, Úszó u. 5.
Kiszombor Nagyközség Önkormányzata	Csongrád	22x42	
Sándorfalva Városi Önkormányzat	Csongrád	22x42	
Mór Városi Önkormányzat	Fejér	22x42	
Alcsútdoboz Település Önkormányzata	Fejér	14x26	
Iszkaszentgyörgy Községi Önkormányzat	Fejér	14x26	
Polgár Város Önkormányzata	Hajdú-Bihar	22x42	
Honvéd SE Olasz Focisuli	Hajdú-Bihar	22x42	
Szilvásvárad Község Önkormányzata	Heves	14x26	
Aldebrő Községi Önkormányzat	Heves	14x26	
Füzesabony Város Önkormányzata	Heves	22x42	
Tiszatenyő Községi Önkormányzat	Jász-Nagykun-Szolnok	22x42	
Zsámbék Város Önkormányzata	Komárom-Esztergom	22x42	
Esztergom Város Önkormányzata	Komárom-Esztergom	22x42	Schweidel utca
Tatabánya Megyei Jogú Város Önkormányzata	Komárom-Esztergom	14x26	Feszty Árpád út 61.
Törtel Község Önkormányzata	Pest	14x26	
Perbál Község Önkormányzat	Pest	22x42	
Tápiógyörgye Község Önkormányzata	Pest	22x42	
Tápiószőlős Község Önkormányzata	Pest	22x42	
Vecsés Város Önkormányzata	Pest	22x42	
Piliscsaba Város Önkormányzata	Pest	14x26	
Páty Község Önkormányzata	Pest	22x42	
Dabas Város Önkormányzata	Pest	22x42	Illatos utca
Dabas Város Önkormányzata	Pest	22x42	Tinódi utca
Becsehely Község Önkormányzata	Zala	22x42	
Zalaegerszeg Megyei Jogú Város Önkormányzata	Zala	22x42	
Nagykanizsa Megyei Jogú Város Önkormányzata	Zala	22x42	Szent Imre utca

B. B. ...

Általános metszet (rétegtrend) 22mx42m és 14mx26m műfüves pályához

VIACOLOR járda felület	6,0 cm
ágyazó homok réteg	4,0 cm
zúzottkő ágyazat	10 cm
fagyálló homokos kavicsréteg	10 cm

50 mm műfü (gumigranulátum, kvárcsombok)	5,0 cm
kiegyenlítő szűrőréteg 2/5 szemmagyságú fagyálló zúzottkő, tömörítés 90-95%	3,5 cm
szűrőréteg fagyálló 5/20 szemmagyságú zúzottkő, tömörítés 85%	12 cm
ágyazati szűrőréteg fagyálló 20/50 szemmagyságú zúzottkő, tömörítés 85%	20 cm

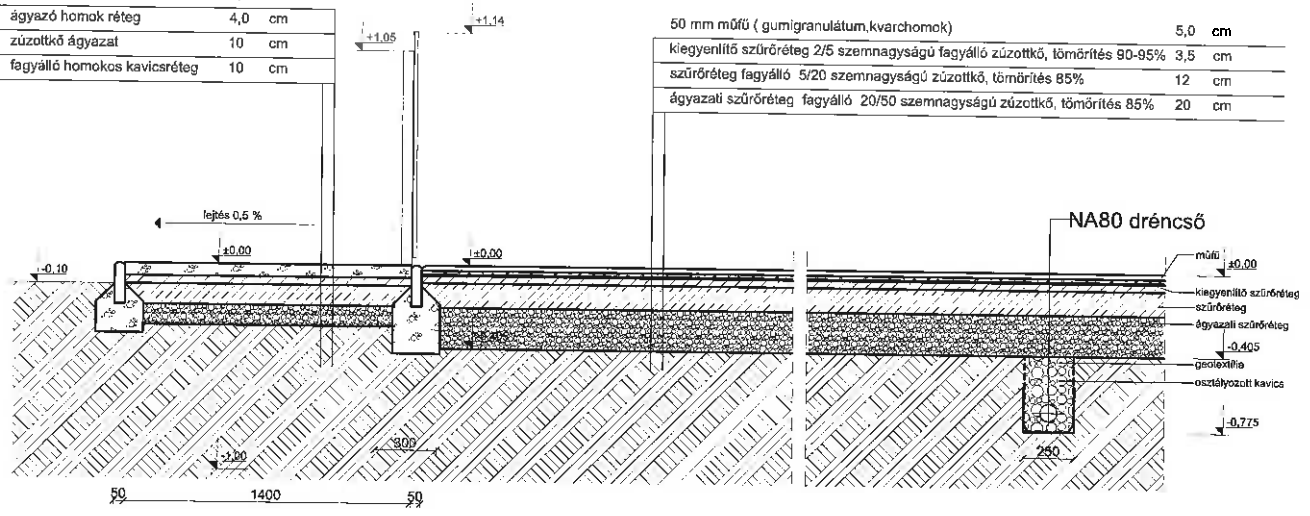

MÓDOSÍTOTT TERV:
 M03: Palánk méretek változtak a kapu mellett.
 Labdafogó háló a kapu felett 15 cm-el sodronnyal lezárva.
A MÉRETEK MM-BEN ÉRTENDŐK !

	N-GON STUDIO KFT. 1011, Budapest, Hunyadi János u. 3.	
	22x42 m MŰFÜVES PÁLYA TERVEI	
ÉPÍTETŐ: MAGYAR LABDARÚGÓ SZÖVETSÉG 1112, Budapest, Kéneli út 2/D.	É-7 M03	
Általános metszet Építés helye: HRSZ:	M=1:25	
TERVEZŐ: András László	É-01-0526	2016. 02. 19.

A 2. melléklet

**Labdafogóháló nézeti rajzai
(22 m x 42 m műfüves pálya)**

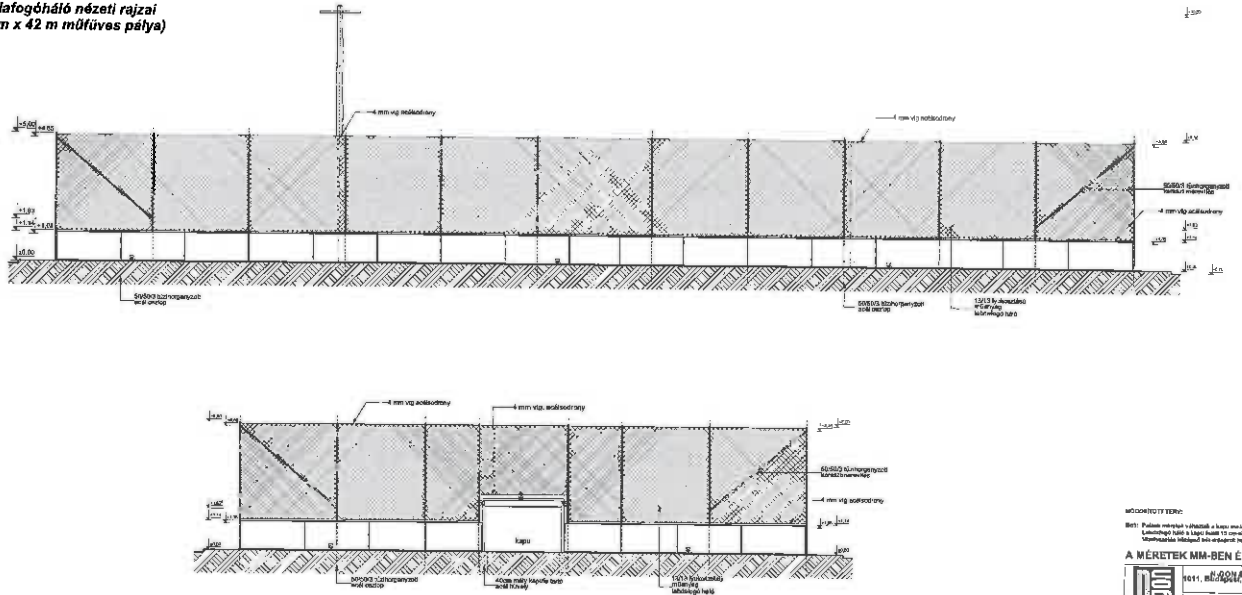

MÓDOSÍTOTT TERV:

801. Feltűnő módosítások a tervben, a tervet azonosító számú tervvel szembeállítva, a módosítások helyét azonosító számú módosítások jelölik.

A MÉRLETEK MM-BEN ÉRTENDŐK!

		9511. BUDAPEST 22042 m MÖRÖGYES PÁLYA TERVEI
Készítette: MÓDOR TÁRSASÁG 113. Budapest, Előre 0-30.		É.S. MÖS M:1:100
Készítette: MÓDOR TÁRSASÁG 113. Budapest, Előre 0-30.		2016.02.03.
Készítette: MÓDOR TÁRSASÁG 113. Budapest, Előre 0-30.		2016.02.03.

J. & M. Kft.

RÉSZLETRAJZOK

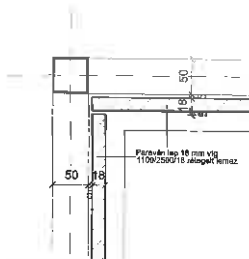

Sarok részlete

Szikasztó gödör
2,0 m x 2,0 m x 2,0 m

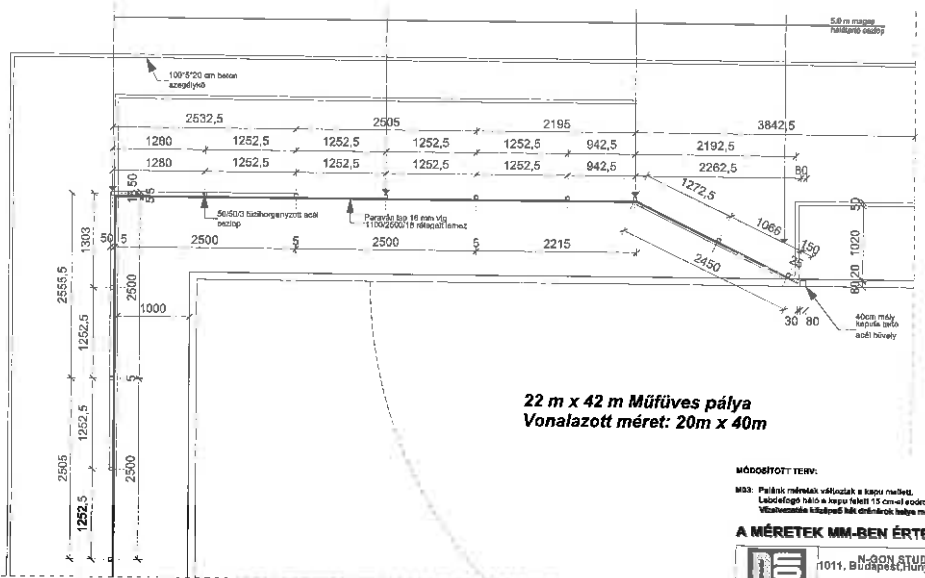
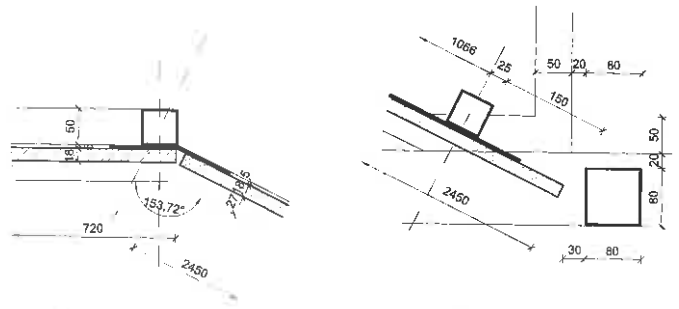
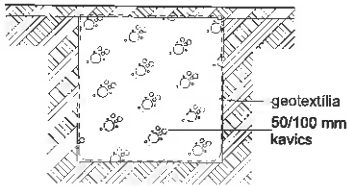

22 m x 42 m Műfűves pálya
Vonalazott méret: 20m x 40m

Sarok és kapu melletti acél oszlop kiosztás
részletrajz

MÓDOSÍTOTT TERV:
M33: Pálfiák méreteket változtatták a kapu mellett.
Lapozólapot hátré a javára létező 15. Csomóponttal lezártva.
Változtatás kiegészítő M33-os ábrák helyre módosított.

A MÉRETEK MM-BEN ÉRTENDŐK !

	N-GON STUDIO KFT. 1011. Budapest, Hungaró János u. 3.	
	22x42 m MŰFŰVES PÁLYA TERVEI	
ÉPÍTETTŐ:	MAGYAR LANDARUGÓ SZÖVETSÉG 1118. Budapest, Késmét út 2/D.	É-6 M03
Készítők:	HRSZ	M=1:50
TERVEZŐ:	András László	E-61-0525 2015. 02. 10.

S. B. Műhely

Szegélykő kialakítás

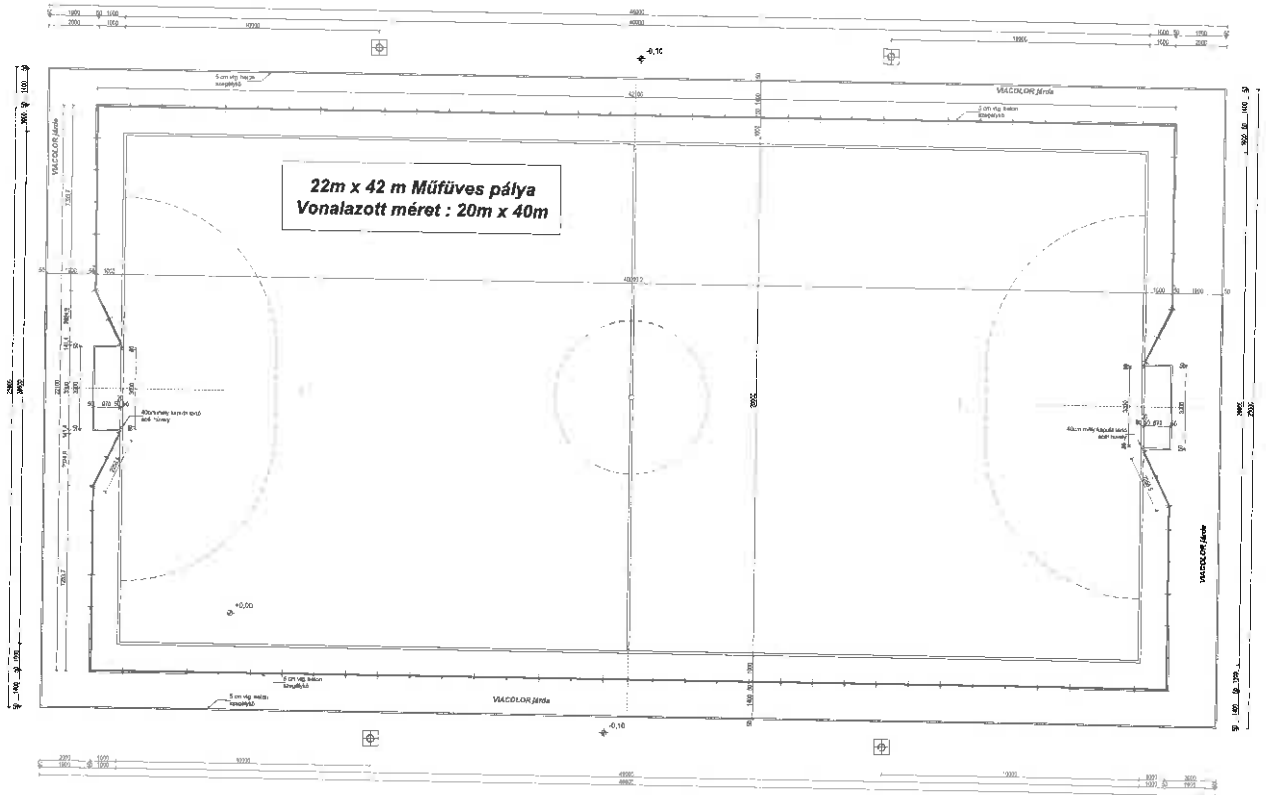

MOGOSTÓTTI TERV
MÉP: Pályák méretei vékony és ásványos.
Látvány: 100% & Látvány: 100% (Látvány: 100%)
Választás: 100% (Látvány: 100%)
A MÉRETEK MM-BEN ÉRTENDŐK I

	N-ODIN STUDIO KFT.
	1011, Budapest, Hányas 2. d. 3.
22m x 42m MŰFŰVES PÁLYA TERV	
MÉRETEK ÉRTENDŐK I	
Tervező: N-ODIN STUDIO KFT.	É-2
Ábrák: Műpályák	Mé-1:100
TERVEZŐ: Andras Liptai	É-1:1000 / 2019. 02. 18.

7 b. melléklet

Vízvezetés - dréncső hálózat

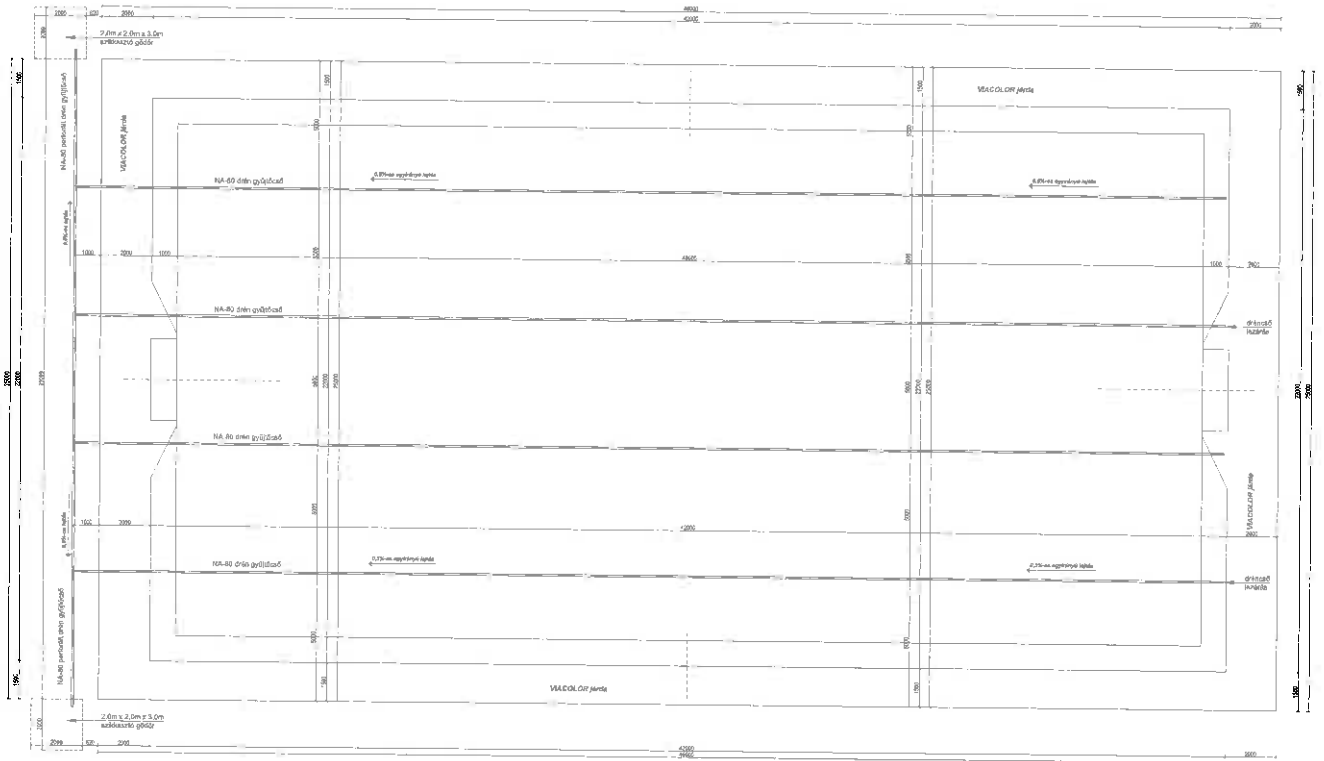

A MÉRETEK MM-BEN ÉRTENDŐK !

N-GON ATUNO KFT. 1011, Budapest, Károlyi J. u. 3. 2242 m. MÁTYÁS PÁLYA, TERVEI	
KÖZÖS LABORVÉDELMI ÉRTÉKELÉS 113. Budapest, Csongrád utca	
Tervező:	E-4
Tervező:	10-15-100
Tervező:	2015.02.10

J. V. ...

Pályavonalazás

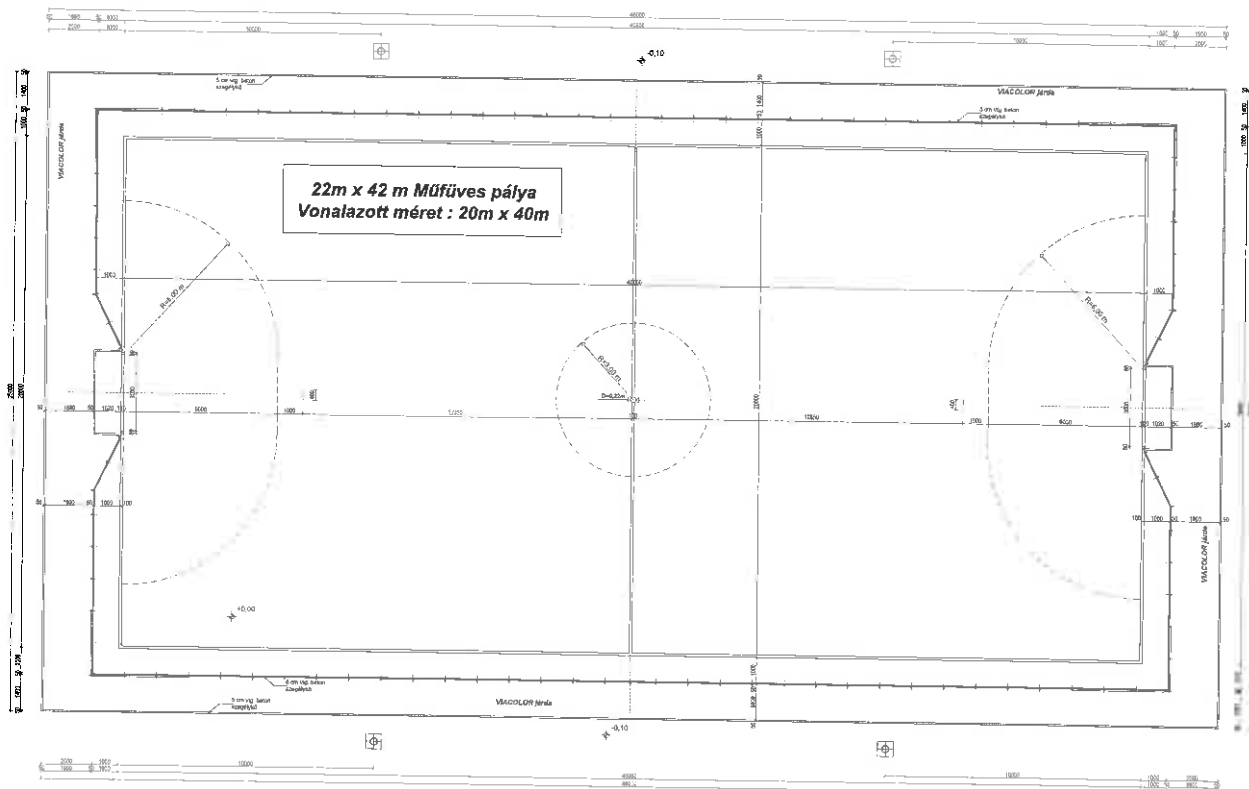

MÉRETEK MM-BEN ÉRTENDŐK I

100 STUDIO		10-GON STÚDIO KFT. 1514, Budapesti Könyvesd. Á. U. 3. 2202 - MŰFÜVES PÁLYA TERVEI
Tervező: ... Építész: ... TERVEZŐ: ...	112. Budapesti Könyvesd. U. 10-GON STÚDIO KFT.	2013.02.18.

Építendő pályák műszaki tartalmának és várható árainak ismertetése 2016-17.

- 1. Nagyméretű 68x105 (72x111 m) műfüves labdarúgó pálya. 60 mm** szálhosszúságú műfü kvarchomok és színezett gumi-granulátum feltöltéssel, bevágott vagy beleszőtt fehér vonalakkal, 2 db nagyméretű kapu, alapvonalak mögött labdafogó háló, 18 db palánkelem, szögletzászlók, világítás.

Várható költség opcionális tételek nélkül, bruttó: **149,5 Mft.**

Opcionális tételek: mobil lelátó, pálya körül Viacolor járda, pálya körül kiegészítő labdafogó háló, kerítés, 4 db kisebb méretű kapu, 2 db fedett kispad (12-18 fő), 200 lux világítás (az alap 120 lux helyett)

- 2. Nagyméretű 68x105 (72x111 m) élőfüves labdarúgó pálya, alépitménnyel, öntöző** rendszerrel, festett fehér vonalakkal, 2 db nagyméretű kapu, alapvonalak mögött labdafogó háló, 18 db palánkelem, szögletzászlók, világítás.

Várható költség opcionális tételek nélkül, bruttó: **86,2 Mft.**

Opcionális tételek: mobil lelátó, pálya körül Viacolor járda, pálya körül kiegészítő labdafogó háló, kerítés, 4 db kisebb méretű kapu, 2 db. fedett kispad (12-18 fő), 200 lux világítás (az alap 120 lux helyett)

- 3. Műfüves félpálya 40x60 (44x64 m) méretben. 60 mm** szálhosszúságú műfü kvarchomok és színezett gumi-granulátum feltöltéssel, bevágott vagy beleszőtt fehér vonalakkal, (a kispályák bevágott, sárga vonalakkal) 2 db 5x2-es kapu, 4 db 3x2-es hordozható kapu a hozzájuk tartozó súlyokkal, pálya körül Viacolor járda, pálya körül labdafogó háló (216 folyóméter), 18 db palánkelem (45 folyóméter), szögletzászlók, világítás, körbe Viacolor járda.

Várható költség opcionális tételek nélkül, bruttó: **68 Mft.**

Opcionális tételek: mobil lelátó, kerítés, 2 db fedett kispad (8-14 fő)

- 4. Kisméretű 20x40 (22*42 m) műfüves labdarúgó pálya. 50 mm** szálhosszúságú műfü, kvarchomok és színezett gumi-granulátum feltöltéssel, bevágott vagy beleszőtt fehér vonalakkal, 2 db 3x2 méteres kapuval, pálya körül Viacolor járda, pálya körül labdafogó háló (128 folyóméter), pálya körül palánk (122 folyóméter), világítás (cca. 120 LUX).

Várható költség opcionális tételek nélkül, bruttó: **32,5 Mft.**

Opcionális tételek: mobil lelátó, kerítés, LED világítás, 2 db fedett kispad (6-12 fő).

5. **Kisméretű (Grund) 12x24 (14*26 m) műfüves labdarúgó pálya. 50 mm** szálhosszúságú műfű kvarchomok és színezett gumi-granulátum feltöltéssel, bevágott vagy beleszótt fehér vonalakkal, 2 db 3x2 méteres kapuval, pálya körül Viacolor járda, pálya körül labdafogó háló (80 folyóméter), pálya körül palánk (74 folyóméter), világítás (cca. 120 LUX).

Opcionális tételek: mobil lelátó, kerítés, LED világítás.

Várható költség opcionális tételek nélkül, bruttó: **16,8 Mft.**

Valamennyi pályatípusra érvényes, hogy az összes előkészítő munkát (tereprendezés, (terület szintezése a pályázati kiírásban jelzett mértékig) bontás, fakivágás, támfal építés, stb.) a pályázónak kell elvégeznie saját költségén, a munkálatok megkezdése előtt.

Budapest, 2016. február 8.

Magyar Labdarúgó Szövetség

Helyszín								
Club/üzembetartó:								
Cím:								
felelő személy/ek:								
	Falevelek és szemetek eltávolítása	vonalak,ragasztási pontok ellenőrzése	Seprés és lehúzás	Hiányzó töltőanyag	utántöltés	Algák,gyomok eltávolítása	Speciális karbantartás	labda gurulási és paltanási tesztek
hét	dátum	dátum	dátum	dátum	dátum	dátum	dátum	dátum
27								
28								
29								
30								
31								
32								
33								
34								
35								
36								
37								
38								
39								
40								
41								
42								
43								
44								
45								
46								
47								
48								
49								
50								
51								
52								
53								

<u>karbantartási év:</u>			
kivitelezési év			
feltöltő gumi típusa:			
műfüves rendszer leírása:			
		Megjegyzések/panaszok	Intézkedések
			feladat végrehajtó
	dátum		
1			
2			
3			
4			
5			
6			
7			
8			
9			
10			
11			
12			
13			
14			
15			
16			
17			
18			
19			
20			
21			
22			
23			
24			
25			
26			

karbantartási év:

kivitelezési év

feltöltő gumi típusa:

műfüves rendszer leírása:

		Megjegyzések/panaszok	Intézkedések	feladat végrehajtó
	dátum			
27				
28				
29				
30				
31				
32				
33				
34				
35				
36				
37				
38				
39				
40				
41				
42				
43				
44				
45				
46				
47				
48				
49				
50				
51				
52				
53				

Műszaki leírás 20x40 (22x42) méteres műfüves futballpálya

Alépítmények:

1. Tükör készítés:

Az eredeti környezet talajszintjéhez képest átlag 30 cm mély gödör, (tükör) készül, amely maximum 0,5 % lejtésű lehet. A lejtés a pálya hossz tengelyétől kifelé, két oldalra értendő. Mivel az alépítmény rétegvastagság összesen 35 cm lesz, a pálya végleges szintje 10 cm-t kiemelkedik majd a környezet szintjéhez képest. A felület lejtésének olyannak kell lennie, hogy a víz mindenhol le tudjon folyni róla és egy ponton sem lehet magasabb a tervezett szintnél. Tömörítés mértéke 90%.

2. Ágyazati szűrőréteg:

Ágyazati szűrőréteg készül, fagyálló zúzott kőből, 20/50 szemcse nagyságú 20 cm vastagságban tömörített állapotban. Eltérés a névleges magasságtól maximum 10 mm, felület egyenetlensége maximum 10 mm 4 méterenként. Tömörítés mértéke 90%.

3. Fagyálló szűrő réteg:

Szűrő réteg készül, fagyálló zúzott kőből, 5/20 szemcse nagyságú 12 cm vastagságban tömörített állapotban. Lejtés maximum 0,5%, felület egyenetlensége maximum 10 mm 4 méterenként. Tömörítés mértéke 90%.

4. Kiegyenlítő szűrő réteg:

Kiegyenlítő szűrő réteg készül, fagyálló, pormentes zúzott kőből, 2/5 szemcse nagyságú, 3,5 cm vastagságban tömörített állapotban. Lejtés maximum 0,5%, felület egyenetlensége maximum 4 mm 4 méterenként. Tömörítés mértéke 90-95%.

VIACOLOR járda készítése a pálya körül:

1. Tükör készítés járdának:

Műfü felületet körülvevő területen VIACOLOR burkolat készül. Első lépésben a tükör kiszedés történik, a környezet szintjéhez képest 14 cm mélységig, oldalvonalak mentén 1,5 méter, alapvonalak mögött 2 méter szélességben.

2. Szegélykövezés:

Szegélykő készül a pálya és a VIACOLOR burkolat körül, 100 cm hosszú (100*5*20 cm) elemekből, betongerendába rakva a burkolat fogadására, a megadott tervekben foglaltaknak megfelelően. A betongerendák alá legalább 5 cm vastag sóderágy kerül.

3. Járda készítés:

VIACOLOR burkolat készítése a pálya körül, 6 cm vastag térkő burkolattal kialakítva. Fentről lefelé 4 cm vastag 0,063-0,8 mm ágyazó homok, 10 cm

vastag 0,063–20 mm zúzottkő ágyazat, és 10 cm vastag fagyálló folyami homokos kavicsrétegre.

Vízvezetés:

1. Szivárgó cső:

A 80–200 mm-es csővezeték (dréncső) 0,5% lejtéssel, a pályán a kivitelezési terveken meghatározott módon 0,25x0,4 m mély és a pálya oldalvonalával párhuzamos egymástól 5 méter távolságban levő munkagödörben kell elhelyezni az egyenletes vízeloszlás érdekében. A szivárgó csövekből a vizet a pálya alapvonalával párhuzamosan fektetett, 0,5%-os lejtésű, a pálya egyik végén kialakított csővezetékébe (dréncső) kell bekötni. A szivárgó és gyűjtő csövek keresztmetszete a helyi talajviszonyok, mértékadó talajvízszint és a várható csapadék mennyiségének figyelembevételével kerül méretezésre.

2. Geotextília:

A csővezetékeket minden oldalról 4–16 mm osztályozott kavicssal, a kavicsot pedig geotextíliával kell körülvenni az elkoszolódás, a gaz kinövése és a különböző szemcse összetételű talajok összekeveredésének megakadályozása, megelőzése érdekében. Az elkészült tükör teljes felületét is geotextíliával kell leteríteni.

3. Szikkasztó gödrök:

Két darab szikkasztógödör készül a rendszer mélypontjain 2x2x3 méteres méretben, feltöltve 50/200 mm kavicssal, geo textília alátéttel és letakarással. Ide kerül bevezetésre a pályáról összegyűjtött csapadékvíz szikkasztás céljából.

Burkolat:

1. Műfű burkolat:

Az 50 mm szálhosszúságú műfű szőnyeg, az elkészített kiegyenlítő ágyazati rétegre kerül elhelyezésre. A szőnyegcsíkok ragasztással kerülnek rögzítésre és alkotnak egységes felületet. Súlyuknál fogva rögzülnek az alépítményhez. A lefektetett szőnyeg száraz, kvarchomokkal és gumi-granulátummal kerül feltöltésre.

2. A műfűvel szemben támasztott követelmények:

szál kiképzés: 100 % monofil

szál magasság: 50 mm

szál anyaga: UV álló, hő-stabilizált polietilén

szál tűzés: csomó száma (kötegszám): min. 9.500/m²

szál színe: zöld

dtex szám (hosszegységre számított tömeg): min. 11.000 dtex (+ 10 %)

hátszőnyeg tömege min. 200 g/m²

fűtekercs hossza: burkolandó pálya szélességével azonos

fűtekercs szélessége: min. 4,0 m

lefektetett műfű csíkok közötti illesztési hézag: max.5 mm

vonall szélesség: 8–10 cm

vonall anyaga megegyezik a műfű anyagával

vonall színe: fehér. A vonalakat a lefektetett műanyag gyepszőnyegbe – a kivitelezési, kitzzési terveknek megfelelően = bevágással, ragasztással kell elkészíteni.

3. Feltöltés:

Kettő rétegben történik a feltöltés, kvarchomokkal és gumi–granulátummal.

Alsó réteg: osztályozott, száraz, kerek szemcséjű, pormentes, 0,3–0,8 mm szemcseméretű kvarchomok 15–20 kg/m². (A műfű szállítójának előírásai szerint kerül pontosításra)

Felső réteg: újrahasznosított (SBR) zöld poliuretán festékkel bevont fekete 1,0–2,0 mm szemcseméretű, szál, fém és pormentes, száraz, osztályozott gumi granulátum 10–15 kg/m². (A műfű szállítójának előírásai szerint kerül pontosításra)

Labdafogó háló és tartószerkezete:

A labdafogó háló, UV álló műanyagból, 13x13 cm lyukosztással, alul és felül acél feszítőhuzallal, tartószerkezete a palánkkal egybeépítve készül, 5 m magas, 50x50x3 mm tüzi horganyzott zárt szelvényből. A háló tartóoszlopjának alapteste 0,3x0,3x1 m méretű C16 FN beton. Az alaptestet a helyi talaj teherbírási értékének ismeretében méretezni kell. Összesen 128 méter.

Felszerelési tárgyak:

A pálya tartozéka 2 db rögzített kézilabda kapu hálóval (300 x 200) cm.
Egy darab szabványos méretű háromszög kefe a karbantartáshoz.

Palánk:

A pályához, azt körülvevően, az alap és oldalvonalakon rögzített formában 1,1 m magas focipalánk készül, időjárás és hóálló 18 mm vastag fehér színű,

lekerekített rétegelt lemezből, 50x50x3 mm tűzhorganyzott zártszelvény oszlopokkal. Összesen 122 méter.

Világítás:

1. Tervezési feladat: A 20*40 méteres, mesterséges megvilágítással ellátott műfüves futballpályánál közepes megvilágítás értéket kell biztosítani. (90–120 lux , az egyenletességre (minimális megvilágítás / átlagos megvilágítás) minimum 0,5 értéket kell biztosítani.
2. Energiaigény, energiaellátás: A tervezett pálya mesterséges megvilágításához szükséges energiaigény értéke 4,8–6 KW-ra becsülhető. A villamos-energia ellátás feszültségszintje 3F+N 230 V AC. A többlet energiaigény biztosításának műszaki és gazdasági feltételeit az áramszolgáltatóval előzetesen egyeztetni kell.
3. Villamos berendezés: A tervezett fővezetékek elosztókba csatlakoznak. A futballpálya részére szabadtéri elosztó-berendezést kell létesíteni. Az elosztóban kerülnek elhelyezésre a világításhoz szükséges áramkörök szerelvényei.
4. Világítási berendezések: A megvilágítási érték 4 db 9–10 m fénypontmagasságú tartószerkezetre szerelt, 400 W-os, nagyteljesítményű, jól irányított, kis kápráztatású, sugárzó fényeloszlást biztosító, szükséges mennyiségű (minimum 3–3 db.) fénvetővel biztosítható.
5. Lámpatartó oszlop: A világítás tartó szerkezete 9–10 m magas vékonyfalú, kúpos kivitelű, tűzhorganyzott acéloszlop. Az oszlop T alakú fénvetőtartóval 3–4 db fénvető rögzítésére van kialakítva. A 0,6x0,6x1,5 m méretű C16 FN betonból készült alaptesthez 4 db M24 csavarral rögzül az oszloptalp. A rögzítést és az alaptestet a helyi talaj teherbírási értékének ismeretében méretezni kell.
6. Szerelési mód: A futballpálya mesterséges megvilágítását biztosító fényforrások energiaellátása a tervezett elosztóból induló műanyag szigetelésű, réz földkábel (elhelyezése min. 70 cm mélyen) hálózat létesítésével történik.
7. Érintés és villámvédelem: A tervezési területen alkalmazandó érintésvédelmi mód a nullázás (TN rendszer). A villamos hálózat ötvezetős rendszerű, szétválasztott N és PE vezetőkkel. A tervezési területen valamennyi nagyterjedésű fémtárgyat (kapuk, kerítésoszlopok, lámpaoszlopok és labdafogó-háló tartóoszlopai) az EPH és a földelés hálózatába fémesen kell bekötni.

Budapest, 2016. február 8.

Magyar Labdarúgó Szövetség

Palánk- és labdafogó rendszer
karbantartási utasítása

Havonta ellenőrizni szükséges:

Ellenőrizendő:	Karbantartási feladat:
a rögzítő csavarok épségét, meglétét, a csavar anyákat, hogy megfelelően zárnak-e	amennyiben hiányzanak a csavarok, pótoljuk, vagy ha az anyák lazák, húzzuk meg
a hálót tartó huzalok feszességét	amennyiben lazák, a sarokpontokon feszíteni kell rajtuk
a huzalszorító bilincsek állapotát, meglétét	minden drótkötél-huzalfeszítő csatlakozási ponton, 2 huzalszorító bilincscsel legyen rögzítve a visszahajtott drótkötél
a palánkok épségét	amennyiben a palánk fehér bevonat rétegén sérülést észlelünk (a bevonatréteg hiányzik), lehetőség szerint cseréljük a sérült elemet vagy a sérült felületet javítsuk fehér festékkel (külterén alkalmazható vízbázisú festékkel), ezzel megakadályozva a víz bejutását a palánk belső rétegeibe
a hálók épségét, a kapuknál a hálótartó műanyag szemek (klipszek) meglétét	a hiányokat pótolni kell
a palánktartó és labdafogó oszlopok zárókupakjának meglétét ellenőrzzük	amennyiben hiányoznak, pótoljuk őket
a palánkok élére ragasztott alumínium élvédők meglétét	amennyiben hiányoznak, pótoljuk
a hálótartó nyitott szemes csavaroknál a csavar-szemben helyezkedik-e el a PVC bevonatos drótkötél, ill. a csavar-szem az oszlophoz van-e szorítva (ezáltal megakadályozva a drótkötél kiakadását)	amennyiben a drótkötél nem a hálótartó szemes csavarokban „fut”, helyezzük vissza, majd szorítsuk a csavart a labdafogó oszlophoz

GYAKORI SZERELÉSI-, HASZNÁLATI HIBÁK:

-AMENNYIBEN A LABDAFOGÓ HÁLÓK MŰANYAG GYORSKÖTŐZŐVEL VANNAK RÖGZÍTVE - MIHAMARABB TÁVOLÍTSUK EL A GYORSKÖTŐZŐT!

-GYORSKÖTŐZŐ HASZNÁLATA HÁLÓK SZERELÉSÉHEZ TILOS!

-FÜGGŐLEGESEN A SAROKPONTOKNÁL RÖGZÍTJÜK A LABDAFOGÓ HÁLÓKAT, A HÁLÓ ANYAGÁVAL AZONOS RÖGZÍTŐ-ZSINÓRT FŰZÜNK A HÁLÓ SZÉLÉN LÉVŐ KERETKÖTÉLEN ÁT, MAJD A ZSINÓRVÉGEKET KÖTÖZZÜK A SAROKOSZLOPOKHOZ. A KÖZTES LABDAFOGÓ OSZLOPOKHOZ NEM KÖTÖZZÜK HOZZÁ A LABDAFOGÓ HÁLÓKAT. A HÁLÓK SZERELÉSE SORÁN, A KERETKÖTÉL, A KÖTÖZŐ-ZSINÓR ÉS A HÁLÓBA FŰZÖTT PVC BEVONATOS DRÓTKÖTÉL KERÜL RÖGZÍTÉSRE A TARTÓSZERKEZETHEZ (A HÁLÓ SZEMET NE KÖTÖZZÜK!!).

-A KÖTÖZŐ ZSINÓR A HÁLÓVAL AZONOS MINŐSÉGŰ 5-8 MM VASTAGSÁGÚ ZSINÓR. EGYÉB KÖTÖZŐ ZSINÓROK HASZNÁLATA NEM AJÁNLOTT!

-HA A HÁLÓ MÉRETÉT VÁGÁSSAL MÓDOSÍTANÁNK, GONDOSAN „ZÁRNI” KELL A VÁGOTT RÉSZEKEN A HÁLÓT ALKOTÓ ZSINÓROK VÉGÉT – AZ ÉGETÉSSEL LEZÁRT SZÁLAK VÉGÉN APRÓ PÖTTYSZERŰ CSOMÓ KELETKEZIK A MEGOLVADT ANYAGBÓL, EZEN FELÜL BIZTONSÁGI CSOMÓT IS ALKALMAZHATUNK MINDEN SZÁL VÉGÉRE.

-A LABDAFOGÓ HÁLÓKRA TILOS MOLINÓT FELSZERELNI, A SZÉLTERHELÉS MIATT.

-TILOS A LABDAFOGÓ HÁLÓ(K)RA FELKAPASZKODNI.

-A LABDAFOGÓ HÁLÓKAT A TARTÓOSZLOPOK KÜLSŐ OLDALÁRA KELL SZERELNI!

-A LABDAFOGÓ HÁLÓKAT NE HÚZZÚK VÉGIG ÉRDES FELÜLETEN, MIVEL A HÁLÓ ZSINÓRT ALKOTÓ SZÁLAK KIHÚZÓDNÁK („SZŐRÖSÖDÉST” OKOZ).

-A LABDAFOGÓ OSZLOPOK BETONÓZÁSOKOR FIGYELJÜNK AZ ELŐÍRT TELEPÍTÉSI MÉLYSÉGRE – KIS- ÉS GRUNDPÁLYÁK ESETÉN 750 MM, NAGYPÁLYÁKNÁL 1000 MM – A NEM MEGFELELŐ MÉLYSÉGBEN TELEPÍTETT TARTÓSZERKEZETI ELEMENEKRE NEM LEHETSÉGES HELYESEN SZERELNI A PALÁNKOT VAGY A LABDAFOGÓ HÁLÓKAT.

-A 6000 MM HOSSZÚSÁGÚ LABDAFOGÓ OSZLOPOKAT, KÉRJÜK NE HASZNÁLJÁK A KAVICSRÉTEG LEHÚZÁSÁRA/ EGYENGETÉSÉRE – MIVEL A HORGANYRÉTEG SÉRÜLÉSÉT OKOZZA.

14.6. 2004. évi I. törvényben meghatározott önkormányzati feladatok hatékony ellátásának céljából jött létre egyrészről a

EGYÜTTMŰKÖDÉSI MEGÁLLAPODÁS önkormányzati tulajdonú ingatlan esetén

amely a sportról szóló 2004. évi I. törvényben meghatározott önkormányzati feladatok hatékony ellátásának céljából jött létre egyrészről a

Megnevezés:	Magyar Labdarúgó Szövetség
Székhely:	1112 Budapest, Kánai út 2/D
Levelezési cím:	1386 Budapest 62. Pf. 906/1.
Képviseli:	Dr. Vági Márton
Adószáma:	19020848-2-43
Számlaszáma:	11707024-20485090
Számlavezető pénzüintézete:	OTP Bank

(a továbbiakban: **MLSZ**), másrésztől

Hivatalos név:
Székhelye:
Képviseli:
Adószáma:
Számlaszáma:

(a továbbiakban: **Önkormányzat**) között az alábbi feltételekkel.

Preambulum

Felek megállapítják, hogy:

- a sportról szóló 2004. évi I. törvény (a továbbiakban: Sporttörvény) 55. § meghatározza az önkormányzatok sporttal kapcsolatos feladatait;
- MLSZ a labdarúgás stratégiai fejlesztési koncepciójához illeszkedő sportfejlesztési programot dolgozott ki, melynek keretében az önkormányzatokkal együttműködve futballpályákat kíván létesíteni országwide;
- jogszabályban foglalt és önként vállalt sporttal kapcsolatos önkormányzati feladatoknak az MLSZ által kidolgozott sportfejlesztési program megvalósításával történő ellátásában a jelen megállapodásban foglaltak szerint kívánnak együttműködni;
- az együttműködés a helyi önkormányzat által ellátandó, sporttal kapcsolatos közfeladatához kapcsolódik, melynek megvalósításáról az MLSZ gondoskodik az Alapszabályában meghatározott kötelezettségének megfelelően.
- MLSZ igénybe kívánja venni a társasági adóról és az osztalékadóról szóló 1996. évi LXXXI. törvény (a továbbiakban: Tao tv.) 22/C. § szerinti látvány-csapatsport támogatást; országwide beruházásokat eszközül futballpályák kialakítására, felújítására és vállalja a támogatott beruházás révén üzembe helyezett labdarúgópályák 15 évi határozott időtartamú sportcélú hasznosítását a Tao tv. 22/C. § (6) bekezdésében foglaltak szerint;
- a támogatás igénybevétele olyan létesítmények kialakítására, felújítására irányulhat,

amelynek alapvető, közvetlen és kizárólagos rendeltetése, hogy a sportról szóló törvényben meghatározott sporttevékenységre használják.

I. A szerződés tárgya

1. Felek megállapodnak abban, hogy az Önkormányzat tulajdonát képező, a Földhivatalnál helyrajzi számon nyilvántartott, természetben szám alatti ingatlanon – a jelen szerződés 1. számú mellékletét képező vázrajzon feltüntetetteknek megfelelően – a Felek futballpályát alakítanak ki, amelynek során a Futballpályát az MLSZ építi meg, és azt a Felek az üzembe helyezéstől számított 15 év határozott ideig sportcélú tevékenység folytatására a jelen megállapodásban foglaltak szerint együtt használják és hasznosítják. Felek egyezően rögzítik, hogy a továbbiakban az Ingatlan fogalma alatt a vázrajzon megjelölt – a Futballpálya által elfoglalt – területet értik.

II. A szerződés célja

1. Felek a jelen megállapodás feltételeit a szerződés céljának figyelembe vételével alakították ki és fogadták el.
2. MLSZ kijelenti, hogy részéről a jelen megállapodás célja az I/1. pontban meghatározott Futballpálya jelen szerződés szerinti hasznosítása a Sporttörvényben és MLSZ Alapszabályban meghatározott feladatai hatékony ellátása, valamint a Tao. törvény vonatkozó rendelkezéseiben előírtak teljesítése érdekében.
3. Önkormányzat kijelenti, hogy részéről a jelen megállapodás célja a Sporttörvényben és Magyarország helyi önkormányzatairól szóló 2011. évi CLXXXIX. törvényben meghatározott feladatai megfelelő ellátása.

III. Az együttműködés időtartama

1. Jelen megállapodás a mindkét Fél képviselője általi aláírás napjától az I/1. pontban meghatározott futballpálya üzembe helyezésétől számított 15 év határozott időre jön létre.
2. Jelen megállapodás aláírásával Felek kifejezetten lemondanak arról, hogy a megállapodást a határozott idő lejárta előtt megszüntessék.
3. Felek a megállapodás határozott időtartamának lejárta előtt legalább 180 nappal tárgyalásokat kezdeményeznek a Futballpálya további közös használata tárgyában.

IV. A labdarúgó pálya kialakításának finanszírozása

1. Felek egyezően rögzítik, hogy az országszerte kialakításra kerülő labdarúgó pályák teljes kivitelezési költségeit az MLSZ sportfejlesztési programja (a továbbiakban: programterv) tartalmazza, a Futballpálya létesítésének teljes bruttó (nettó + 27% áfa) beruházási költségét a jelen megállapodás elválaszthatatlan részét képező 2. sz. melléklet tartalmazza (a továbbiakban: Teljes Költség). Felek megállapodnak abban, hogy amennyiben a Teljes Költség módosításra kerül, ésszerű határidőn belül ennek megfelelően módosítják a 2. sz. mellékletet.
2. Felek egyezően rögzítik, hogy a jelen megállapodás tárgyát képező Futballpálya kialakítása a látvány-csapatsport támogatását biztosító támogatási igazolás kiállításáról, felhasználásáról, a támogatás elszámolásának és ellenőrzésének, valamint visszafizetésének szabályairól szóló

107/2011. (VI. 30.) Korm. rendelet 2. § (1) bekezdés 9. pontjában meghatározott tárgyi eszköz beruházásnak minősül.

3. Felek akként állapodnak meg, hogy Önkormányzat a jelen szerződésben szerzett jogok gyakorlásáért ellenértéket fizet MLSZ-nek. Az ellenérték (a továbbiakban: Ellenérték) mértékét Felek úgy határozzák meg, hogy az a Teljes Költség nettó részének 30%-a + áfa.
4. Önkormányzat kötelezettséget vállal arra, hogy a IV./3. pont szerinti Ellenértéket a jelen megállapodás aláírását követő 8 napon belül előlegként átutalja az MLSZ bankszámlájára. Az MLSZ az átutalást követően haladéktalanul, de legkésőbb 15 napon belül előlegszámlát állít ki. Az Önkormányzat által a pályázati eljárás során befizetett pályázati biztosíték az Ellenértékbe beszámításra kerül. Az MLSZ a Futballpálya kialakítását követően végszámlát állít ki.
5. Felek megállapodnak – és Önkormányzat kifejezetten elfogadja –, hogy a Futballpálya kialakításának előfeltétele az Ellenérték összegének Önkormányzat általi teljesítése az MLSZ részére.
6. Önkormányzat tudomásul veszi, hogy a pályaépítés megkezdésének feltétele az MLSZ sportfejlesztési programjának a 107/2011. (VI.30.) Korm. rendelet 2. § (1) bekezdés 2. pontjában meghatározott jóváhagyást végző szervezet által történő jóváhagyása.
7. Amennyiben a pálya nem épül fel, a Magyar Labdarúgó Szövetség, vállalja, hogy az Önkormányzat részére az Ellenértéket visszafizeti.

V. Felek jogai és kötelezettségei

1. Önkormányzat kötelezettséget vállal arra, hogy a tulajdonában lévő, a jelen megállapodás I/1. pontjában körülírt – a vázrajzon megjelölt – Ingatlant a Futballpálya kialakítása céljából és annak időtartamára az MLSZ birtokába bocsátja, ingyenesen a használatába adja. Az MLSZ az így használatában álló Ingatlanon kialakítja a Futballpályát. Önkormányzat továbbá kötelezettséget vállal arra, hogy a jelen megállapodásban foglalt kötelezettségek közös teljesítése és jogok közös gyakorlása céljából a Futballpálya kialakítását követően az üzembe helyezéstől számított 15 év határozott időtartamra az Ingatlant és a Futballpályát az MLSZ ingyenes, részleges használatába adja közfeladat ellátása céljából, a közfeladat ellátásához szükséges mértékben. A Sporttörvény 55.§, valamint – a Magyarország helyi önkormányzatairól szóló 2011. évi CLXXXIX. törvény 13. § (1) bekezdés 15. pontja, 23. § (4) bekezdés 8. pontja és (5) bekezdés 17. pontja értelmében a jelen megállapodás tárgyát képező tevékenység és sportfejlesztés közfeladatnak minősül. A Futballpálya az Önkormányzat könyveiben (számviteli nyilvántartásaiban) kerül kimutatásra, az MLSZ pedig a 15 évre szóló használati jogot – vagyoni értékű jogként – veszi fel a könyveibe.
2. Önkormányzat kötelezettséget vállal arra, hogy a jelen megállapodásban – különösen pedig a Tao tv. 22/C. § - ban – foglaltak teljesüléséhez szükséges valamennyi nyilatkozatot, hozzájárulást és beleegyezést határidőben megadja és szükség esetén az MLSZ rendelkezésére bocsátja. Amennyiben Önkormányzat a nyilatkozattétel megtagadásával illetve a nyilatkozat késedelmes kiadásával az MLSZ-nek kárt okoz, úgy köteles azt megtéríteni. Önkormányzat kifejezetten hozzájárul ahhoz, hogy jogvita esetén nyilatkozatát bíróság pótolja.
3. MLSZ kötelezettséget vállal arra, hogy a programtervnek, illetve a 2. sz. mellékletben foglaltaknak megfelelően megépíti és üzembe helyezi a Futballpályát. A Futballpálya építésének kezdő időpontját az MLSZ jogosult meghatározni azzal, hogy arról az Önkormányzatot legkésőbb a munkakezdést megelőző 3 nappal korábban értesíti.
4. Felek megállapodnak abban, hogy a megvalósítási határidő elmulasztása esetén a kivitelezőt terhelő

és a MLSZ részére megfizetett késedelmi kötbér arányos része (30%) az Önkormányzatot illeti meg.

5. MLSZ a Futballpálya műszaki átadás-átvételének és üzembe helyezésének időpontjáról az Önkormányzatot írásban tájékoztatja, az átadás-átvételre az Önkormányzatot meghívja. Az üzembe helyezéssel egyidejűleg az MLSZ a Futballpályát az Önkormányzat birtokába adja a jelen megállapodás V/1. pontjának sérelme nélkül. Szerződő felek a birtokba adásról jegyzőkönyvet vesznek fel, melyben rögzítik a Futballpálya műszaki állapotát. Önkormányzat már a jelen megállapodás aláírásával hozzájárulását adja ahhoz, hogy amennyiben a műszaki átadás-átvételi eljárásban nem vesz részt, úgy mind a bejárás, mind pedig a birtokbaadási jegyzőkönyv távollétében kerüljön felvételre. Az Önkormányzat távolléte nem akadályozza a birtokbaadást, amennyiben az átadás-átvételi eljárás eredményes volt és az MLSZ az Önkormányzat részére a birtokbaadási jegyzőkönyvet megküldte. Önkormányzat birtokba lépésének időpontját minden esetben a birtokbaadási jegyzőkönyv rögzíti. Az Önkormányzat elfogadja, hogy amennyiben a birtokbaadástól távol marad, ebből eredően az MLSZ-szel szemben semmilyen kifogást vagy igényt nem támaszthat.
6. Felek megállapodnak abban, hogy a Futballpályát a Tao tv. 22/C. § (6) – (8) bekezdésében foglaltaknak megfelelően használják és hasznosítják.
7. Felek megállapodnak abban, hogy a Futballpálya rendeltetésszerű használatához szükséges valamennyi felújítási, javítási, karbantartási költséget, valamint a használatból járó költségeket, továbbá a Futballpálya tekintetében felmerülő közterheket Önkormányzat viseli.
8. Felek megállapodnak, hogy a közüzemi mérőórákat – amennyiben ez szükséges – Önkormányzat saját költségén köteles felszereltetni, a szolgáltatókkal a közüzemi szerződéseket megkötöni, a közüzemi díjakat határidőre megfizetni.
9. Szerződő felek megállapodnak és az Önkormányzat tudomásul veszi és vállalja, hogy a Futballpálya részére történő birtokba adását követően jelen szerződés időtartama alatt az Önkormányzat felelőssége és költsége a Futballpálya szabályszerű és jelen szerződésnek megfelelő működtetése, karbantartása, üzemeltetése, valamint a jelen szerződés időtartama alatt a Futballpálya jogszabályoknak és a biztonságos, balesetmentes üzemeléshez szükséges állagának biztosítása. A Futballpálya teljes körű üzemeltetéséről és – a jelen megállapodás 3. számú melléklete szerinti – karbantartásáról Önkormányzat köteles saját költségén gondoskodni. MLSZ – előzetes értesítést követően – maga vagy megbízottja útján jogosult a karbantartást ellenőrizni és az ellenőrzésekről jegyzőkönyvet készíteni. A karbantartási kötelezettség teljesítését a felek lényeges szerződési feltételnek tekintik, melynek megsértése különösen súlyos szerződésszegésnek minősül.
10. MLSZ a jelen megállapodás fennállása alatt eszköz és anyagpótlást, illetve felújítást nem végez, ez az Önkormányzat feladata és költsége.
11. Önkormányzat köteles saját költségén gondoskodni a Futballpálya őrzéséről, védelméről.
12. Felek a Futballpályát szabadon – egymással egyeztetve – használják és hasznosítják, Önkormányzat azonban kötelezettséget vállal arra, hogy azt iskolai és diák-, főiskolai- egyetemi sport események (elsősorban labdarúgás), szabadidősport események (elsősorban futball), más közösségi célú – különösen: kulturális, turisztikai – események lebonyolítása céljából naponta a Futballpálya üzemidejének legalább 20%-ában és évente legalább 10 nap ingyenesen használja vagy kedvezményes áron hasznosítja. Felek jelen rendelkezést lényeges szerződési feltételnek tekintik, melynek megsértése különösen súlyos szerződésszegésnek minősül. Önkormányzat kötelezettséget vállal arra, hogy a pályahasználatban – különös tekintettel a kedvezményes pályahasználati kötelezettség teljesítésére vonatkozóan – az MLSZ által kért adatszolgáltatási kötelezettséget az MLSZ erre vonatkozó felszólításában megjelölt határidőben teljesíti.
13. Önkormányzat vállalja, hogy az MLSZ által kijelölt szakmai szervezeti egységgel, illetve

koordinátorral – elsősorban, de nem kizárólag az MLSZ által kijelölt szakmai kapcsolattartó útján – együttműködik, biztosítja a részvételt az MLSZ által szervezett releváns képzéseken. Az MLSZ az Önkormányzat által kért, a futballpályán szervezett tevékenységekhez és aktivitásokhoz kapcsolódó adatszolgáltatásokat teljesíti. Az Önkormányzat a Futballpálya használata során az MLSZ által szervezett országos labdarúgó szakmai programokhoz (elsősorban Bozsik program, és szabadidő- futball) kapcsolódó tornák, rendezvények, versenyek lebonyolításának elsőbbséget biztosít, és az MLSZ jogosult a térítésmentes pályahasználatra.

14. MLSZ és Önkormányzat közösen rendelkezik a Futballpálya területére vonatkozó reklám célú felületek hasznosítási jogával. MLSZ a palánkok belső hirdetési felületének tekintetében, a 20x40-es és 12x24-es pálya esetén 12 db 100x200 centiméteres hirdetési felület, a 40x60-as és a 105x68-as pálya esetén 8 db 100x200 centiméteres hirdetési felület kizárólagos felhasználója. A kizárólagos hirdetési felületek elhelyezkedését MLSZ jogosult meghatározni a Futballpálya üzembe helyezését követő 30 napon belül, de legkésőbb az Önkormányzat erre vonatkozó felhívásában megjelölt határidőre. MLSZ a nem kizárólagos felületek hirdetési jogát átengedi az Önkormányzatnak, az ebből származó bevétel az önkormányzatot illeti meg.
15. Önkormányzat tudomásul veszi, hogy a Futballpálya állagsérelmének megelőzését szolgáló házirendjét az MLSZ határozza meg. A házirendet az MLSZ a palánkok külső felületén az általa meghatározott helyre a műszaki átadás-átvételt követően 2 db 100 x 70 centiméteres felületen helyezi el.
16. Önkormányzat kötelezettséget vállal arra, hogy a pálya környékén, jól látható módon tájékoztató táblát helyez el az alábbi információkkal: a pálya mérete, a pálya típusa, a pálya nyitvatartási ideje, a pályabérléssel kapcsolatos kontaktszemély adatai (név, telefonszám). A tájékoztató tábla kapcsán az adatszolgáltatási kötelezettség az Önkormányzatot terheli, míg a tájékoztató tábla elkészíttetése az MLSZ kötelezettsége.
17. Szerződő felek megállapodnak abban, hogy a Futballpályán folytatott tevékenységhez – amennyiben az szükséges – a hatósági engedélyeket az Önkormányzat saját költségén köteles beszerezni, szükség esetén azokat megújítani, az időszakos hatósági vizsgálatokat elvégeztetni, illetve tevékenységét mindenkor a hatályos hatósági engedélyek birtokában és előírások megtartása mellett folytatni.
18. Önkormányzat kötelezettséget vállal arra, hogy megfizeti a közműfejlesztési hozzájárulást, vállalja az energia csatlakozási pont kiépítését saját költségén és rendelkezésre bocsátja a beruházás üzemeltetéséhez szükséges - műszaki leírásban meghatározott - energiamennyiséget.
19. Felek kölcsönösen jogosultak ellenőrizni a Futballpálya rendeltetészerű és a jelen megállapodás előírásainak megfelelő használatát, és követelhetik a rendeltetésellenes vagy szerződésselens használat megszüntetését, továbbá az ilyen használatból eredő kár megtérítését.
20. Felek megállapodnak abban, hogy amennyiben Önkormányzat jelen szerződésben foglalt valamely kötelezettségének határidőben nem, vagy nem megfelelően tesz eleget, úgy a szerződésszegés minden napjára 5.000,- Ft késedelmi kötbért köteles fizetni MLSZ-nek. Kötbérterhes szerződésszegésnek minősül különösen – de nem kizárólagosan – a Futballpálya használatát és használhatóságát befolyásoló szerződésszegés, valamint az V/1-2., V/9. és V/12-13. pontokban előírt kötelezettségek nem, vagy nem szerződésszerű teljesítése. Tekintettel arra, hogy a szerződés idő előtti megszüntetése a Tao tv. által előírt hasznosítási kötelezettség miatt kizárt, a jelen pont szerinti kötbérfizetési kötelezettséget Felek sem összegben, sem időben nem korlátozzák. A kötbér az Önkormányzatnak felróható szerződésszegés megszűnését követő napon válik esedékessé azzal, hogy amennyiben a szerződésszegéssel érintett időszak a

kilencven napot meghaladja (huzamos szerződésszegés), úgy erre az időszakra eső kötbér a kilencvenegyedik napon válik esedékessé, és ezen a napon kezdődik a következő kötbérfizetési időszak.

21. Az önkormányzat beruházási feltételekhez kapcsolódó kötelezettségvállalásait az Együttműködési megállapodás 4. számú melléklete tartalmazza.

VI. Szavatosság

1. MLSZ szavatol azért, hogy a Futballpálya használatra alkalmas állapotban kerül az Önkormányzat birtokába.
2. Önkormányzat szavatol azért, hogy a Futballpálya a jelen megállapodás fennállásának egész tartama alatt rendeltetésszerű, szerződészerű, biztonságos és balesetmentes használatra alkalmas, és egyébként is megfelel a szerződés előírásainak.
3. Önkormányzat szavatol azért, hogy az Ingatlanon, illetve a Futballpályán harmadik személynek nem áll fenn olyan joga, amely akadályozná a Feleket a zavartalan használatban, valamint gátolná a jelen megállapodásban foglalt kötelezettségek teljesítésében.
4. MLSZ szavatol azért, hogy a Futballpályán harmadik személynek nem áll fenn olyan joga, amely akadályozná a Feleket a zavartalan használatban, valamint gátolná őket a jelen megállapodásban foglalt kötelezettségek teljesítésében.
5. Az MLSZ a kivitelező vállalkozóval szemben, hibás teljesítésből eredően őt megillető jótállási és szavatossági jogáról jelen megállapodással lemond az Önkormányzat javára. Önkormányzat kötelezettséget vállal arra, hogy tájékoztatja a kivitelezőt a szavatossági és garanciális ügyekben eljáró kapcsolattartója személyéről és elérhetőségeiről. Felek megállapodnak abban, hogy az Önkormányzat a jótállási és a szavatossági jogokat az MLSZ által a jelen pont szerint adott felhatalmazás alapján kizárólag a kivitelező vállalkozóval szemben érvényesítheti. Az önkormányzat kifejezetten elismeri, hogy az MLSZ-szel szemben hibás teljesítésből eredő jótállási és szavatossági igényt nem támaszthat. Önkormányzat kötelezettséget vállal arra, hogy a felmerülő hibát haladéktalanul, de legkésőbb az annak felmerülésétől számított 10 napon belül bejelenti. Önkormányzat tudomásul veszi, hogy a bejelentés elmulasztása a jótállási és szavatossági jogok elvesztésével járhat. Amennyiben Önkormányzat és vállalkozó között vita merül fel annak kapcsán, hogy a felmerülő hiba a kivitelező jótállási és szavatossági jogának körébe tartozik-e vagy sem, annak eldöntésére MLSZ jogosult.
6. Önkormányzat a garanciális idő lejárta előtt garanciális bejárásra hívja a kivitelezőt, közösen megvizsgálják a Futballpálya állapotát, jegyzőkönyvet vesznek fel az esetleges garanciális hibákról. Hiba esetén a jegyzőkönyvben rögzítésre kerülnek a kijavítandó hibák és a javítási határidők. A javítási határidők lejártával Önkormányzat ellenőrzi azok teljesítését, amelynek eredményéről a jegyzőkönyvek megküldésével értesíti az MLSZ-t. Eredményes garanciális bejárás esetén az Önkormányzat javaslatot tesz az MLSZ részére a vállalkozói díjból visszatartott összeg kifizetésére, illetve a vállalkozói bankgarancia visszaadására.

VII. Kárveszély

1. MLSZ az alábbi esetekben felelősségét kifejezetten kizárja:
 - az üzemszerű működés körében keletkezett bármely kár;
 - a Futballpályán lévő dolgokban keletkezett kár;
 - baleseti károk, betörés, alkalmazottak és harmadik fél károkozása.
- ☞ vis maior esetek.

2. A Futballpályán belül bekövetkező bármely más káresemény esetén is a helyreállítási kötelezettség, illetve a felelősség teljes mértékben kizárólag Önkormányzatot terheli.
3. Szerződő Felek megállapodnak, hogy kötelesek egymást haladéktalanul értesíteni, amennyiben bármilyen káresemény következik be, különös tekintettel a jelen megállapodás V/20. pontjában foglaltakra.
4. Önkormányzat köteles a Futballpályán keletkezett károsodásokat haladéktalanul helyreállítani. Amennyiben e kötelezettségének MLSZ írásbeli felhívása ellenére határidőn belül nem tesz eleget, MLSZ – kötbérigénye érvényesítésén túl – jogosult a keletkezett károk helyreállításával kapcsolatos munkák Önkormányzat költségén történő elvégztetésére.
5. Felek egyezően rögzítik, hogy a Ptk. kárveszély viselésére vonatkozó szabályai (5:22. §) a felek jelen megállapodással alapított jogviszonyában a jelen megállapodásban foglaltak szerint alkalmazhatók. Ennek értelmében Felek egybehangzóan kijelentik, hogy a kárveszély – az MLSZ által szándékosan, vagy súlyos gondatlansággal okozott kár kivételével – Önkormányzatot terheli.

VIII. A megállapodás hatálya

1. Felek megállapodnak abban, hogy amennyiben a 107/2011. (VI.30.) Korm. rendelet 2. § (1) bekezdés 2. pontjában meghatározott jóváhagyást végző szervezet nem hagyja jóvá az MLSZ sportfejlesztési programját, MLSZ jogosult a szerződést azonnali hatállyal felmondani.
2. Felek megállapodnak abban, hogy amennyiben az Önkormányzat nem tesz eleget a IV/4. pontban foglalt fizetési kötelezettségének, az MLSZ jogosult a szerződést azonnali hatállyal felmondani.
3. A jelen megállapodás hatálya – a VIII/1., VIII/2., és VIII/4. pontban foglaltak kivételével – a határozott időtartam elteltével szűnik meg.
4. A Futballpálya elpusztulásával Felek megállapodása megszűnik. Ebben az esetben MLSZ nem köteles Önkormányzatnak másik sportlétesítményt biztosítani.
5. A jogviszony megszűnése esetén a Felek egymással kötelesek elszámolni együttműködésükből eredő kötelezettségek tekintetében. A jelen megállapodás megszűnése az MLSZ-t nem gátolja esetleges követeléseire behajtására vonatkozó jogában, illetve abban a jogában, hogy az esetlegesen felmerült kártérítési igényét érvényesítse.
6. Tekintettel a Tao tv. által meghatározott hasznosítási kötelezettségre, Felek kifejezetten elfogadják, hogy a Tao tv. 22/C. § szerinti támogatás igénybevételét és a Futballpálya kialakítását követően a megállapodás a határozott idő lejárta előtt nem kerülhet megszüntetésre.
7. Önkormányzat kifejezetten elismeri, hogy őt terheli a hasznosítási cél neki felróható megíúsulásából, illetve kötelezettségei nem, vagy nem megfelelő teljesítéséből eredő valamennyi kár, beleértve az MLSZ által igénybe vett támogatás visszafizetését, amennyiben a szerződésszegéssel összefüggésben ez válik szükségessé.

IX. Kapcsolattartás

1. A megállapodás teljesítésével kapcsolatos ügyintézésre és kapcsolattartásra a felek által felhatalmazott személyek:

MLSZ részéről jogi és adminisztratív ügyekben:

Név: dr. Kondor Boglárka

Beosztás: jogi előadó
Telefon: 06 30/774-2538
E-mail: kondor.boglarka@mlsz.hu

MLSZ részéről műszaki ügyekben:
Név: Csuti György
Beosztás: beruházási igazgató
Telefon: 06 30/774-2774
E-mail: csuti.gyorgy@mlsz.hu

Önkormányzat részéről:
Név:
Beosztás:
Telefon:
E-mail:

2. Felek a jelen megállapodással kapcsolatos mindennemű közléseiket megtehetik írásban, telefonon, e-mailen. A telefonon tett közléseket haladéktalanul írásban is kötelesek megtenni a Felek.
3. Az írásban, postai úton küldött leveleket ajánlott – tértivevényes – postai küldeményként kell feladni. A fentiek szerint elküldött értesítés, levél az elküldéstől, postára adástól számított 5. napon akkor is megérkezettnek minősül, ha a tértivevény "nem kereste", vagy "nem vette át" jelzéssel érkezik vissza a feladóhoz, vagy a jelen szerződésben írt e-mail címet bármely fél a másik fél előzetes értesítése nélkül változtatta meg és az így küldött üzenet ezért nem jut el hozzá.

X. Egyéb rendelkezések

1. Felek a jelen megállapodás teljesítése céljából legalább a Polgári Törvénykönyvről szóló 2013. évi V. törvény (a továbbiakban: Ptk.) szerinti együttműködésre kötelesek.
2. A jelen megállapodással kapcsolatban a Felek a birtokukba került adatokat, tényeket, információkat kötelesek bizalmasan kezelni, azokat a megállapodással össze nem függő célra nem használhatják fel, harmadik személynek nem adhatják tovább.
3. Jelen megállapodás akkor lép hatályba, amikor azt mindkét fél felhatalmazott képviselője útján aláírta.
4. Felek képviselői kijelentik, hogy az általuk képviselt fél nevében a jelen szerződés aláírására megfelelő jogosultsággal rendelkeznek. Elismerik továbbá, hogy a képviselői hibával összefüggésben felmerülő károkért a polgári jog szabályai szerint felelősséggel tartoznak.
5. Jelen szerződés kizárólag írásban, a Felek felhatalmazott képviselőinek aláírásával módosítható.
6. Ha a jelen megállapodás bármely rendelkezése, vagy annak bármely körülmények közötti alkalmazása érvénytelen vagy végrehajthatatlan, ez a megállapodás egyéb rendelkezéseit és azok alkalmazását nem érinti, azok a jog által megengedett legteljesebb mértékben a Felek jelen megállapodásban kifejezett céljainak és akaratának megfelelően érvényesíthetők maradnak.
7. Felek a szerződéses feltételeket egybehangzó akaratnyilatkozatukkal Ptk. a felek szerződéskötési szabadságát rögzítő rendelkezéseire tekintettel határozták meg.

8. Felek egyezően rögzítik, hogy a jogaikat és kötelezettségeiket céljaik és érdekeik megfelelő figyelembe vételével állapították meg, ezért a jelen megállapodás szerinti szolgáltatás-ellenszolgáltatást egyenértékűnek ismerik el. Ennek értelmében Felek egyhangzóan kijelentik, hogy az egyenértékűség elvének megsértésére, illetve a szerződés egyéb okból adódó érvénytelenségére nem hivatkozhatnak, erre hivatkozva egymással szemben követelést jogszerűen nem támaszthatnak.
9. E megállapodásban nem érintett kérdések tekintetében elsősorban a Ptk. rendelkezéseit kell alkalmazni.

XI. Megállapodás mellékletei

1. számú melléklet: helyszínrajz, illetve vázrajz a futballpálya feltüntetésével
2. számú melléklet: Futballpálya kialakításának Teljes Költsége
3. számú melléklet: Önkormányzat karbantartási feladatai
4. számú melléklet: Beruházáshoz kapcsolódó önkormányzati nyilatkozat

Jelen megállapodást a Felek felhatalmazással rendelkező képviselőjük útján elolvasás és értelmezés után, mint akaratukkal mindenben megegyezőt alulírott helyen és napon 5 példányban írták alá.

Budapest, 2016. _____, 2016. _____.

Magyar Labdarúgó Szövetség
képviselet: Dr. Vági Márton főtitkár

.....
képviselet:

3. számú melléklet

Ismertető a műfüves labdarúgó pályák használatához és karbantartásához.

I. A műfüves sportpályák ápolása.

Jelen melléklet útmutatásul szolgál a műfü tisztításához és ápolásához. Ezen belül külön részletezi a homokkal és gumival feltöltött pályák karbantartását.

Emellett figyelembe kell venni a műfü-gyártó cégek utasításait és előírásait. Tapasztalataink szerint, ezeket az utasításokat az ügyfelek gyakran figyelmen kívül hagyják. Ennek a következménye látványos minőségromlás, amely a játékot nagyban nehezíti, illetve akár ellehetetleníti. Ennek az egyetlen oka a műfü nem megfelelő karbantartása.

A probléma megelőzése érdekében szeretnénk Önt felvilágosítani arról, mit is jelent egy műfüves sportpálya karbantartása. Ezek a pályák speciális homok réteget tartalmaznak, ami elősegíti a stabilizációt. A homokréteg tetején egy másik, granulátumból álló réteget helyeztek el a sportoláshoz szükséges technikai funkciók biztosításához. A granulátum réteg darált gépkocsi és kamion gumikerékből, speciális anyaggal bevont festett gumiból készül.

A következő ajánlások lefedik a legtöbb homok és gumi töltelékkel rendelkező típusokat.

A műfüves pálya telepítése után a töltőanyagoknak időre van szüksége az elhelyezkedéshez. Ez a folyamat akár hónapokig is eltarthat. A használat melletti rendszeres sepregetés és tisztítás elősegíti a folyamat végbemenetelét. A telepítést követően a pályában néhány gyűrődés keletkezhet, mely azonban, idővel eltűnik, köszönhetően a hőmérsékleti hatásoknak és a homok/ gumi súlyának. Ez a folyamat hideg időben hosszabb ideig is tarthat (téli időszak).

A telepítést követő időszakban, a kefével történő tisztítás során „laza” szálakkal találkozunk. Nincs semmi ok az aggodalomra. A telepítés során a kivitelező belevág a szálakba, miközben beállítja a tekercseket, levágja a széleket. Ezek a szálak már nincsenek rögzítve a műfü hordozó rétegéhez így lemorzsolódnak a tisztítás során. Ehhez hasonlóan a megolvadt csomók is kihullnak, amikor a hordozó réteg meglazul a perforáció miatt az első évben. A monofil szőnyeg esetén (ahol számos csomó található egyben) kiesett, megolvadt csomókat lehet találni, akár a takarító eszközhöz ragadva, akár a pálya felső rétegén. Idővel ez a jelenség magától abbamarad.

II. Ajánlás a használatához.

A használati és karbantartási ajánlás célja, hogy a műfüves pálya felső rétegét a lehető legjobb állapotban lehessen tartani, mellyel megnöveljük a pálya élettartamát, annak érdekében, hogy:

- » Egyenletes minőséget tarthassunk fenn a játékfelületen az értékcsökkenési időszak egésze alatt.
- » A lehető legjobban érzékeljük a pályát a játék közben.

A pálya elsősorban arra szolgál, hogy sportoljanak rajta, de néhány alkalommal használható más tevékenységekre is (például fesztivál helyszíneként). Erre van lehetőség, de számos korlátozásra figyelni kell. Az a legjobb, ha a pályát furnérlemezekkel fedik le. Ha ez nem lehetséges, akkor kerülni kell a nyomáspontok kialakulását. Ideértve a túsarkú cipőket, asztal- és széklábakat stb. A dohányzás minden esetben tilos, étel és ital fogyasztása sem ajánlott a pálya területén.

III. Ajánlás a karbantartáshoz.

A használó, vagy a pályáért felelős szervezetnek végre kell hajtania a következő karbantartási tevékenységeket a homokkal/ gumival töltött négy évszakos pályák esetében:

1. A homok/ gumi töltőanyag karbantartása.

A pálya egész területét hetente egyszer géppel fel kell seperni (lehúzás), olyan eszközt használva, ami statikus vagy forgó kefével rendelkezik. A kefe merev nejlon szálakból áll, ami el tudja egyengetni a homok és gumi töltelékét. Így a felső rétegek lazák és vízáteresztőek maradnak. A kefe biztosítja, hogy a töltelék rétegződve helyezkedjen el és a gumi granulátumok visszakerüljenek arra a helyre, ahová valók. Különösképpen a lazán töltött, hőre lágyuló töltelék esetén, a homokréteg soha nem lehet látható vagy fedetlen.

Utasítások a lehúzáshoz és a mélytisztításhoz:

- A lehúzást több különböző irányból kell végrehajtani. Az egy irányból történő lehúzás csak a töltőanyag felhalmozódásához vezet és a vonalazás tartós, egy irányú lehúzása a vonalazás elválásához vezethet.
- A maximális vezetési sebesség 5 km/óra kerülve a hirtelen fékezést és az éles kanyarokat.
- Csökkentse a sebességet a kanyarok előtt és kanyarodjon széles ívben.
- Ne próbálja meg forgatni a kerekeket álló állapotban, különben a bolyhos anyagok kihullhatnak.
- A karbantartó gép vagy traktor kerekeit megfelelő értékre kell felfűjni.
- Legfeljebb 1500 kg súlyú traktorok használata ajánlott, mely nagyban megkönnyíti a munkát.

FONTOS! Ha a pálya nagyon vizes, a lehúzás és a mélytisztítás esetlegesen kiragadhatja a

töltőanyagot a gyep tetejéről. Eltarthat egy ideig, amíg a gumi granulátumot visszahelyezi a szőnyegbe. A legjobb, ha nedves időben mellőzzük a pálya karbantartását, vagy csak egy statikus lehúzó kefét használunk.

A sarkokat és a büntető területet megfelelő módon fel kell tölteni homokkal és gumival. A töltelékkel figyelmesen kell ellenőrizni ezeken a pontokon minden egyes játéknap végén. Ha nem egyenletes a feltöltés, akkor fennáll a veszély, hogy a pálya egyenetlenné válik. Ez nem csupán veszélyt jelent, gondolva itt a játékosok esetleges sérüléseire, de növeli a műfü elhasználódásának mértékét is. A töltőanyag magasságának szabályos ellenőrzése szükséges. A csomók átlagos magassága a töltőanyag felső szintje felett 10 és 15 mm között van. A gyepet ezzel a magassággal fejlesztették ki és tesztelték le, ezzel produkálja a legjobb eredményt. A túl alacsony töltőanyag arány a szálak lefekvéséhez vezethet, ami későbbi negatív következményekkel jár!

2. A műfü tisztítása

Különleges figyelmet kell fordítani a környező terület talajtól és szennyező anyagoktól való megtisztítására. Ezek könnyen átkerülhetnek a pályára a szél, cipő, vagy más eszköz segítségével. Ennek elkerülése érdekében, lábtörlőket, rácsokat kell telepíteni a pálya bejárataihoz. Az is fontos, hogy heves esőzések esetén megelőzzük a táptalaj bejutását a környező ültetett területekről. A száradt leveleket és tűleveleket azonnal el kell távolítani a pályáról. Ha ezeket túl sokáig a pályán hagyjuk, elősegítik a moha kialakulását.

Az idő előrehaladtával a levelek komposztálódnak vagy elmorzsolódnak és megtalálják az útjukat a szőnyeg mélyebb rétegei felé. Ott táptalajként viselkednek, mely a mohák és gyomok melegágya. A levelek eltávolításának legkönnyebb módja a lombfűvő használata. A lombfűvő gép nyílását nem szabad a felülettel merőlegesen tartani, mert kifújja a töltőanyagot a szőnyegből. A karbantartás másik módja a karbantartógépek forgó kefével és gyűjtőtartállyal történő kombinálása (lásd a hatodik pontnál a következő fejezetben). Ajánlatos lemetszeni a lelógó ágakat a környező növényekről és fákról. Ezek könnyen lehullanak a szőnyegre, vagy róluk levelek, gyümölcsök, magok, tűlevelek potyoghatnak le. A szemetet is rendszeresen takarítani kell a pályáról, akár kézzel, akár géppel (például a korábban említett kefe segítségével). Annak elkerülése érdekében, hogy a szurkolók szemetet dobjanak a pályára, tanácsos kellő számú szemetest kihelyezni. A vandalizmus és a gyűjtogatás megelőzése érdekében a szemetes kukákat minden egyes nap végén ki kell üríteni.

3. Dekompaktálás, avagy a műfübe töltött anyagok fellazítása!

A dekompaktálás, (fellazítás, visszalazítás) talán a legfontosabb része a műfüves labdarúgó

pályák időszakos karbantartásának. Ez a munkafolyamat azt jelenti, hogy a pályán lévő műfübe besöpört homokot és gumi-granulátumot, megfelelő célgéppel fellazítjuk. A művelettel a használat alatt letaposott, összetömörödött töltőanyagokat egy olyan eszközzel „gereblyézzük”, ami behatol a töltőanyag aljáig annak érdekében, hogy ismételten egy olyan laza felületet kapjunk, amilyennel az eredetileg megépített pálya rendelkezett.

Ennek a műveletnek az elvégzésével érhetjük el azt, hogy:

1. a műfü nem fekszik el, ezáltal nem sérül, élettartama hosszabb lesz, (nem rövidül le a használhatóság ideje)
2. a töltőanyag laza lesz, ezáltal a rétegvastagság megnő, rövidebbek lesznek a töltőanyagból kiálló fűszálak, így azok nem tudnak „lefeleldni”, meghajolni,
3. elkerülhetőek lesznek a felület tömörsége, keménysége miatt elszenvedett sportsérülések,
4. a szokásos heti 1-3 alkalommal elvégzendő átsöpítés hatékonyabb és a munkát végző(k) számára könnyebb lesz.

A dekompakálás gyakorisága minden esetben a pálya használat intenzitásának és terhelésének függvénye. Ebben az esetben intenzitás alatt a használt órák számát, míg terhelés alatt az ott lévő emberek számát értjük. Amikor edzések megtartása érdekében a pálya több, egymástól független területre van felosztva, a pályán akár 50-60 sportoló tartózkodhat, vagyis megnő a terhelése az átlaghoz képest. Összegezve, egy kevésbé igénybevett pályánál ezt a műveletet esetleg félévente, kell csak elvégezni, de egy nagy létszámmal történő használatnál, napi 6-8 órás terhelés mellett, akár 1-2 havonta is szükséges lehet. Minden esetben a felület vizsgálata alapján kell eldöntenünk, hogy kell-e már dekompakálni, vagy sem. Ha mégis szeretnénk egy idő intervallumot hozzárendelni a feladathoz, akkor elmondhatjuk, hogy átlagos terhelés mellett 150-200 óránként érdemes, illetve kell ezt a műveletet elvégezni.

A dekompakálással minden esetben együtt jár a gumi-granulátum pótlása is. Tapasztalatok alapján megállapítható, hogy évente az eredetileg betöltött granulátum 10-15%-át kell pótolni. Természetesen ennek meghatározása is a pálya használat intenzitásának és leterheltségének függvénye. Fontos követelmény, hogy minden esetben olyan granulátumot használjunk, amelynek paraméterei teljes egészében megegyeznek az eredetileg betöltött töltőanyag paramétereivel. (szín, méret, stb.) Tehát, ha 1-2 mm szemcseméretű, zöld granulátummal volt eredetileg feltöltve a pálya, akkor a pótlást is csak ilyenekkel szabad elvégezni. Kifejezetten tilos a zöld granulátummal készített pályákat fekete granulátummal pótolni.

A munkafolyamat elvégzéséhez nem csak megfelelő gépek, eszközök szükségesek, hanem megfelelő szakértelem és tapasztalat. Egy rosszul elvégzett dekompakálás kárt is tehet a pályában. (szakadás, gyűrődés) Javasoljuk ennek a munkának egy megfelelő szakértelemmel,

felkészültséggel és gépparkkal rendelkező szakcéggel való elvégeztetését.

4. A műfüves szőnyeg hibái

Rendszeres ellenőrzés (legalább egyszer egy héten) szükséges. Bármilyen kárt, a keletkezés okára tekintet nélkül, minél hamarabb el kell hárítani képzett vagy jól irányított személyzet vagy szakember gárda segítségével. Kétség esetén tanácsért kapcsolatba kell lépni a kivitelező céggel vagy képviselőjével. Ha az elszakadt vagy nyílt széleket nem javítják meg időben, az veszélyt jelenthet a játékosok számára és indítékul szolgálhat a bírónak arra, hogy lefújja a meccset.

5. Téli használat

Annak ellenére, hogy a műfü ellenáll az alacsony hőmérsékletnek, jobb nem használni a pályát, amikor azt hó fedi, a leghelyesebb ilyenkor megvárni, hogy természetes úton eltűnjön róla a hó. A hó fedte pályán sétálva a hó könnyen jéggé alakulhat, ami veszélyt jelent a csomók számára. Ezért a pályát jobb nem használni, amikor a hőmérséklet fagypontra alá kerül.

Olvadáskor nem lehet játszani, különösen egy hosszabb ideig tartó fagyást követően.

Ilyenkor a földalatti területek még mindig kemények, míg a felső réteg már szivacsos. A pályán sétálva komoly egyenlőtlenégeket okozhatunk az alépítményben. Ha nagyon fontos használni a pályát egy esemény miatt, akkor a havat el kell távolítani. Ezt nagyon óvatosan kell végrehajtani, gumival védett hótólót vagy rotáló seprűt használva. Megtörténhet, hogy a hóval egy időben, a töltőanyagot is eltávolítják olvadást követően, a pálya kiszáradása után, a töltőanyagot pótolni kell.

IV. Karbantartáshoz szükséges eszközök.

Számos eszköz szükséges a rendszeres karbantartási munkálatokhoz:

1. Mélytisztító kefe: Szükséges annak érdekében, hogy vissza tudjuk seprni a töltőanyagot az eredeti helyére, garantálja, hogy a felső réteg áteresztő maradjon. A kefe merev nejlon szálai egészen a töltőanyagig leérnek és elősegítik, hogy azok lazák és kötetlenek maradjanak. A kefe használatának további előnye, hogy összesepri a laza csomókat. A pálya széleinek rendszeres seprése elősegíteni a gyomok elleni védekezést, meggátolja azok növekedését.
2. Lehúzó kefe: Ez egy kiváló szerszám azon töltőanyagok összeseprésére és újra szétosztására, amik a csomók tetején helyezkednek el. Többféle áll rendelkezésre.
3. Traktor: Inkább nagypályáknál szükséges. Kis pálya esetén az időszakos karbantartást

érdemes Vállalkozóval elvégeztetni. A kefék vagy mélytisztító berendezés mozgatásához szükséges erőt tekintve magától értetődik a traktor használata. A gép egy üléssel és legalább 14 lóerővel rendelkezzen. Általában elmondható, hogy a speciálisan erre a célra kifejlesztett jármű bármely pályára be tud jutni. Érdemes a karbantartási és felújítási munkálatok elvégzésének érdekében kétajtós átjárót építeni, de a kapukba épített szervizbejáró (kispályáknál 3x2 m) is tökéletesen megfelel erre a célra. Ez szabad utat enged a nagyobb berendezések számára is. Vannak olyan nagyméretű pályák, amelyek nagyobb és gyorsabb traktorokat igényelnek. A mobilizált berendezések pázsit- és gyephez való gumibroncsokkal legyenek ellátva (tilos a nehéz kialakítás) és lehetőség szerint legyenek kiegyenlítettek (különös tekintettel a kiemelkedően nehéz berendezésekre). Győződjünk meg arról, hogy nem csöpög belőle olaj és semmilyen más üzemanyag a pályába!

4. Lombfűvő vagy lombszívó berendezés: Ez az eszköz arra szolgál, hogy elfűjja vagy felszívja a koszt, a leveleket és más természetes szemetet a pályáról. A leesett levelek azonnali eltávolítása elősegíti a problémák megelőzését. A lombfűvő vagy lombszívó berendezések kaphatóak hordozható és motorizált verzióban is.
5. Permetező szerek: Hátra vehető, hátizsákra hasonlító permetező berendezés kapható a mohák és gyomok ellen, általában a tank kapacitása néhány 10 liter. A gyomirtó fűjása segít a pálya oldalait és széleit megóvni az organikus szennyeződésektől. A művelet hatékonysága függ a használt termék típusától és mennyiségétől, valamint a helyi feltételektől. Fordítson figyelmet a spray fűjásának irányára, hogy az anyag csak a kívánt területre koncentrálódjon.

V. Moha, alga és gyom elleni védekezés.

Nagyon fontos, hogy a pályától távol tartsuk a mohát, az algát és a gyomokat. Elsődlegesen azért, mert szennyező hatással lehetnek a pályára. Másodszor azért, mert ezek gyorsan csökkentik a műfü vízáteresztő képességét, előidézve ezzel annak a veszélyét, hogy a bíró alkalmatlannak nyilvánítja a pályát a játékra. Több módja van az organikus szennyeződés kontrollálására. Először is: meg kell előzni a levelek vagy a táptalaj pályára kerülését a közeli zöld területekről. Ha ez nem kivitelezhető, akkor a pályára került leveleket és földet azonnal el kell távolítani. Ha a levelek túl sok ideig vannak a pályán, akkor elmorzsolódnak és a szerves anyagok bekerülnek a műfü mélyebb rétegeibe. Ez jelentősen növeli a mohák megjelenésének és növekedésének esélyét. A moha nagy mennyiségű nedvességet tartalmaz, csökkenti a műfü vízáteresztő képességét, vízelvezetési problémákat okozva ezzel.

A karbantartási ajánlásnál már említett módon, a pályát minden héten le kell húzni, beleértve az oldalakat és a széleket is, ill. ajánlott a mélytisztítás is. Egy erős kefe bizonyos mértékig átjut a szőnyegen, kiszorítva ezzel a laza gyomokat, amelyek még a csírázási időszakban vannak, megelőzve ezzel növekedésüket. A lehúzás biztosítja továbbá, hogy a felső réteg nem tömörödik össze, így a vízelvezető képesség kielégítő marad.

A második módszer a gyomirtó permetező berendezés alkalmazása. Számos márka található a boltok polcain, kertészeti centrumokban és mezőgazdasági boltokban egyaránt. A vásárolt termék használati utasítása is megtalálható itt. A hátránya az, hogy a moha és az alga más vegyszert igényel, mint a gyom. Ez azt jelenti, hogy sokszor kétszer kell használni a permetező berendezést, különböző termékeket használva (néha a kettőt össze lehet keverni). Az általános vegyszer a gyomok irtására a „Roundup”. A „Biomos”-hoz hasonlító termékek sikeresen, alkalmazhatók mohák és algák irtására. Mindkét előbb említett vegyszert egy adott arányban vízzel kell keverni, majd azután lehet őket permetezni a hátizsákra emlékeztető permetező berendezésből.

Ha a fentiekben említett megelőző tevékenységek ellenére a moha és a gyom elkezdnek nőni, azokat kézi vagy gépi úton el kell távolítani. A gyomokat ki lehet húzni. A mohát a szőnyegbe mélyen belenyomott rotáló kefével lehet eltávolítani. Ennek az eljárásnak a hátránya, hogy a kefe kiveszi a homokot is a rétegekből. Bizonyos levegőztető eszközök is alkalmazhatóak. Ezek a berendezések felszívják a mohát a felszínre, ami ezután egyszerű lehúzás alkalmával eltávolítható a pályáról.

VI. Karbantartás költségei

Kispályánál a gondnok (üzemeltető) el tudja látni azokat a napi, heti feladatokat, amelyek a rendszeres használat mellett jelentkeznek. Az eszközöket kell beszerezni, a gyomirtó szereket, a pótlandó töltelék anyagokat, stb. Ezek felhasználásával az üzemeltetőnek el kell végeznie a feladatok nagy részét, akár úgy, hogy csak minimális többletköltséget jelent a szerszámok, eszközök, anyagok beszerzése. Ez évente átlagosan 100 000 – 300 000 forint, használatától függően. További költség, az évi 1-2 alkalommal végzett gépi karbantartás dekompaktálás. Erre ma nagyon sok pályaeépítő vállalkozó specializálódott, áruk általában 100 000 - 150 000 forint alkalmanként. Ha ezeket összeadjuk, a karbantartás költségei évente 600 000 - 700 000 forintnál nem kerülnek többbe. Az esetleges hibák kijavítása szintén szakember bevonását teszi szükségessé, ami szintén plusz költség lehet, de a vállalkozóval

végeztetett nagy karbantartás már a szükséges műfü javításokat (ragasztást, töltőanyag pótlást) is tartalmazza. Fenti költségek, megfelelő üzemeltetés, bérbeadás mellett, akár többszörösen is kitermelhetőek a bevételekből.

Nagypályánál a fenti költségek többszöröse jelentkezik, mivel a felület is legalább 8-9-szerese a kispályáénak. Több betöltő anyagot kell pótolni, nagyobb felületet kell takarítani, karbantartani, a több szerszám, kezelő anyag mellett gépre is szükség van már a napi, heti kezelések alkalmával is. Fentiek miatt a nagypályák eszköz és gép igényesebbek, valamint az éves karbantartások is többre kerülhetnek. A vállalkozókkal végeztetett évi kétszeri nagy karbantartás 400 000 – 500 000 forintba kerülhet alkalmanként. Megállapítható tehát, hogy nagypálya esetén az éves karbantartási összeg körülbelül 2-5 millió forint lehet, a használat függvényében.

Félpályánál (40x60) elmondható, hogy általában – méretéből adódóan – a nagypálya karbantartási költségének felével kell számolnunk. Itt is ajánlott már a kisgépek használata a napi, heti kezelések alkalmával is. A félpálya esetén az éves karbantartási összeg körülbelül 1-2 millió forint lehet, a használat függvényében.

Fenti árak csak tájékoztató jellegűek, a piaci viszonyok mellett jelentős eltérés is előfordulhat azok mértékében, mint lefelé, mint felfelé.

Fontos tudni, hogy a megfelelő időben elvégzett és szakszerű karbantartásra fordított összegek, többszörösem megtérülnek a pálya megnövekedett élettartamát tekintve.

Kérjük, minden esetben tartsa be a műfü gyártójának, forgalmazójának előírásait is.

Budapest, 2016. február 8.

Magyar Labdarúgó Szövetség

4. számú melléklet

Beruházáshoz kapcsolódó önkormányzati nyilatkozat

Alulírott az (a továbbiakban: Önkormányzat) képviselőjében az Önkormányzat és a Magyar Labdarúgó Szövetség között ... futballpálya (a továbbiakban: Futballpálya) létesítése és közös használata, illetve hasznosítása tárgyában létrejött Együttműködési Megállapodásban foglaltaknak megfelelően az alábbi kötelezettségvállalási nyilatkozatokat teszem.

- a) A Futballpálya kivitelezéséhez szükséges valamennyi engedélyt az Önkormányzat beszerzi és a kivitelezés kezdetére átadja az MLSZ, vagy az MLSZ képviselője (műszaki ellenőr, beruházás bonyolító) részére.
- b) A Futballpálya létesítés teljes időtartama alatt az Önkormányzat biztosítja valamennyi olyan feltétel teljesítését, amely egyéb esetben a beruházó feladata lenne, így különösen, de nem kizárólagosan: a felvonulási terület biztosítását, vízvételi lehetőséget, áramvételi lehetőséget, munkaterület kivitelezésre alkalmassá tételét, építési terület előkészítését, szintbe hozását (20x40 m pályánál a maximális eltérés a pálya leendő területén a legmagasabb és legmélyebb pont között 30 cm, félpályánál maximum 40 cm, nagypályánál maximum 50 cm lehet), cserjék, fák kivágását, gyökereik eltávolítását a területről, stb.
- c) Önkormányzat vállalja, hogy biztosítja az anyagok, gépek, stb. építési területre történő beszállításához szükséges bejárást, útvonalat kb. 40 tonna/gk. súlyhatárig. Amennyiben az Önkormányzat által kijelölt útvonal annak ellenére megsérül, hogy a kivitelezők nem terhelték túl és szabályosan használták, az Önkormányzat nem tarthat igényt a helyreállításra, illetve annak költségére.
- d) Az üzemeltetéshez szükséges összes műszaki feltételt (pl.: elektromos kapcsolószekrény, öntözéshez szükséges víz, vízvételi lehetőséget, (vezetékes víz, fűtő kút, stb. formában)) az Együttműködési megállapodásban foglaltakkal összhangban az Önkormányzat biztosítja, legkésőbb a kivitelezési munka megkezdéséig, legfeljebb a Futballpálya kivitelezési helyétől számított 50 m távolságra.
- e) Amennyiben a pályázati kiírásban szereplő lehetőséggel élve az Önkormányzat LED világítást kért a 12x24, vagy 20x40 méteres Futballpályához, elfogadja, hogy a LED fényvetők felszerelésére – esetlegesen - a műszaki átadást követő 3-4. héten kerül csak sor.
- f) Önkormányzat tudomásul veszi azt, hogy kizárólag az MLSZ által kiadott műszaki leírásban foglaltak megvalósítása támogatható költség, egyéb az előkészítés, tereprendezés, feltöltés, szintek kialakítása, támfal építés, stb. körbe tartozó munkák nem.
- g) Önkormányzat tudomásul veszi, hogy a kivitelezést az MLSZ által tenderen kiválasztott vállalkozó végzi.
- h) Önkormányzat kötelezettséget vállal arra, hogy együttműködik az MLSZ által megbízott kivitelezővel, az MLSZ képviselőjével és az MLSZ által megbízott műszaki ellenőrrel azért, hogy a kivitelezés az MLSZ által meghatározott időpontban elkezdődhessen és zökkenőmentesen kerüljön végrehajtásra. Önkormányzat tudomásul veszi, hogy kizárólag az MLSZ jogosult a munkaterület átadásának és a munkavégzés kezdetének és befejezésének időpontját meghatározni. Az Önkormányzat kötelezettséget vállal arra, hogy az MLSZ által megbízott műszaki ellenőr által műszakilag átvett létesítményt haladéktalanul birtokba veszi.

- i) Önkormányzat az MLSZ és a kivitelezést végző vállalkozó közti vállalkozói szerződést a kivitelezés kezdési időpontjában (munkaterület átadáskor) megismeri és az abban foglaltakat tudomásul veszi, valamint segíti annak megvalósulását.
- j) Az üzemeltetés teljes ideje alatt (minimum 15 év) a beruházásra előírt, együttműködési megállapodásban és a műszaki átadás kapcsán átvett karbantartási utasításokban rögzített karbantartást az Önkormányzat saját költségén folyamatosan elvégzi vagy külsős vállalkozóval elvégezteti.
- k) Önkormányzat tudomásul veszi azt, hogy a kivitelezés műszaki tartalmához és költségéhez kapcsolódó információkról az MLSZ nem köteles részletesebb tájékoztatást biztosítani annál, mint ami a pályázati útmutatóban, a vállalkozóval kötött szerződésben és annak mellékleteiben olvasható.
- l) Önkormányzat tudomásul veszi, hogy a kivitelezés során a Vállalkozó utasítást – a vállalkozási szerződés értelmében - kizárólag az MLSZ-től és a Műszaki ellenőrtől fogadhat el.

Dátum:

..... Önkormányzat
képviseli: