



ETYEK NAGYKÖZSÉG POLGÁRMESTERE  
H-2091 Etyek, Körpince köz 4.  
Telefon: 06-22/353-633; 06-22/353-698 Fax: 06-22/353-655  
E-mail: [polgarmester@etyek.hu](mailto:polgarmester@etyek.hu)

**ELŐTERJESZTÉS**  
**Etyek Nagyközség Önkormányzatának Képviselő-testületi ülésére**  
**2019. május 15.**

<b>Előterjesztés tárgya:</b>	<b>Etyek, Vörösmarty tér zöldterület hasznosításáról</b>	
<b>Előterjesztő:</b>	Garaguly Tibor polgármester	
<b>Melléklet:</b>	1. Plastobo Kft. ajánlata 2. Három Kertőr Kft.ajánlata 3. Ornamentika Kft ajánlata 4. Városszépítő Kft ajánlata 5. Ivókút 6. Összesítő táblázat	
<b>Előterjesztést megalapozó jogszabályi rendelkezések:</b>		
<b>Anyagi jogszabályok</b>	• Magyarország helyi önkormányzatairól szóló 2011. CLXXXIX. törvény (Mötv.)	
<b>Hatáskör:</b>	Magyarország helyi önkormányzatairól szóló 2011. CLXXXIX. törvény	
<b>Tárgyalás módja:</b>	nyílt ülés	
<b>Szavazás módja:</b>	egyszerű szótöbbség	
<b>Előterjesztést készítette:</b> Bálványossy Orsolya	<b>Dátum:</b> 2019. május 9.	<b>Aláírás:</b> 
<b>Véleményezi:</b>		
<b>Pénzügyi, Ügyrendi, Összeférhetetlenségi és Vagyonynyilatkozatokat Vizsgáló Bizottság</b>	X	
<b>Kulturális, Sport, Szociális és Egészségügyi Bizottság</b>		
<b>Településfejlesztési, Működtetési és Vagyongazdálkodási Bizottság</b>	X	
<b>Előterjesztés költségvetési fedezetet igényel:</b> (a megfelelő aláhúzendó)	<u>igen</u>	<b>Költségvetési igény: bruttó 3.612.614.- forint</b> <b>Ellenjegyezte:</b> ..... <b>pénzügyi csoportvezető</b> 
	nem	
<b>Törvényességi szempontból ellenőrizte:</b>  ..... ..... <b>Dr. Ivanyik Andrea</b> <b>jegyző</b>		

## Előterjesztés

### Etyek, Vörösmarty tér zöldterület hasznosításáról

#### Tisztelt Képviselő-testület!

Etyek Nagyközség Önkormányzata Ötlet pályázatot hirdetett a Vörösmarty tér hasznosítására. A pályázatok elbírálása és az eredményhirdetés is lezajlott. A pályázatokban szereplő javaslatokat is figyelembe véve, az alábbi eszközök beszerzését és telepítését tervezzük megvalósítani.

1. Kültéri asztalitenisz asztal
2. Edzősarok
  - a. nyújtó torony
  - b. húzódkodó és hasprés
  - c. elliptikus tréner
  - d. mellizom és hátizom erősítő
3. sakkasztal padokkal
4. ülőpadok
5. asztal padokkal
6. ivókút

A vállalkozók által benyújtott árajánlat, benne a részletes műszaki leírással az előterjesztés mellékleteit képezik.

A cégek árajánlatait a következő táblázatban összegzem:

Ajánlattevő	Termék	Mennyiség	Bruttó forint
Plastobo Kft.	Kültéri asztalitenisz asztal, szállítással	2 db	596.011.-
Három Kertőr Kft. Outdoor Fitness	Edzősarok, szállítással és telepítéssel	1 készlet	1.762.379.-
Ornamentika Kft.	Sakkasztal padokkal, szállítással	1 db asztal, 2 db pad	355.600.-
Városszépítő Kft.	ülőpadok	6 db	610.362.-
Városszépítő Kft.	asztal padokkal	2 db asztal, 4 db pad	271.272.-
Bauhaus	ivókút	1 db	16.990.-
		Összesen	3.612.614.-

Kérem a Tisztelt Képviselő-testületet, hogy döntsön a Vörösmarty tér eszközeinek beszerzéséről!

Etyek, 2019. május 15.

Tisztelettel,

  
Garaguly Tibor  
polgármester

## **Határozati javaslat**

### **Etyek Nagyközség Önkormányzat Képviselő-testülete .../2019. (.....) határozata**

#### **Etyek, Vörösmarty tér zöldterület hasznosításáról**

Etyek Nagyközség Önkormányzatának Képviselő-testülete a Vörösmarty tér zöldterület fejlesztésével kapcsolatban:

1. a következő eszközök beszerzését a 2019. évi költségvetés terhére, bruttó 3.700.000 Ft értékig megvalósítja: kültéri asztalitenisz asztal, szállítással, edzősarok, szállítással és telepítéssel, Sakkasztal padokkal, szállítással, ülőpadok, asztal padokkal, ivókút.
2. felhatalmazza és felkéri a polgármestert a beszerzésekhez szükséges intézkedések végrehajtására.

Felelős: polgármester

Határidő: 2019. május 20.

1. melléklet  
1/2

## ÁRAJÁNLAT

	Ajánlatkérő	Ajánlattevő
Név:	Etyeki Polgármesteri Hivatal	
Cím:	2091 Etyek Körpince köz 4.	7000 Sárobgárd Ady Endre út 215.
Adószám:		10701805-2-07
Tel:	22/353-633/104	06-25/461-815
E-mail cím:	<a href="mailto:balvanyossy.orsoiya@etyek.hu">balvanyossy.orsoiya@etyek.hu</a>	<a href="mailto:radics.istvan@plastobo.hu">radics.istvan@plastobo.hu</a>
Honlap cím:		<a href="http://www.plastobo.hu">www.plastobo.hu</a>

Cikkszám	Megnevezés	Mennyiségi egység	Mennyiség	Nettó egységár	Nettó összesen	27% ÁFA	Bruttó összesen
3230	Kültéri asztalitenisz asztal; üvegszál erősítésű műanyag asztallappal, tűzihorganyzott acél lecsavarozható lábszerkezettel, szabadtéri porfestett hálóval;	db	2	222 300 Ft	444 600 Ft	120 042 Ft	564 642 Ft
	Szállítási díj: Sárobgárd-Etyek-Sárobgárd	km	190	130 Ft	24 700 Ft	6 669 Ft	31 369 Ft
	Mindösszesen:				469 300 Ft	126 711 Ft	596 011 Ft

**Megjegyzés:** Az asztalitenisz asztalt két félként szállítjuk, azok összeszerelése a háló felcsavarozása és telepítése a Megrendelő feladata. Rendelés esetén útmutatót biztosítunk.

**Szállítási cím:** 2091 Etyek, Körpince köz 4.

**Szállítási határidő:** megrendeléstől 2-3 hét.

**Fizetés:** átutalással, teljesítéstől 8 napon belül.

**Árajánlat érvényes:** 2019.04.30.

Üdvözlettel:

Sárobgárd, 2019.04.02.

Radics István  
Ügyvezető igazgató



**PING-PONG** (HU)

**BUDAPEST-11, Bikás park**



**Egyedi ajánlat:**

Outdoor Fitness Center Árajánlat 2019.03.25. Etyek							
rend-kód	berendezés neve	m.	m.e	lista ár (nettó)	telepítés ára	ár, telepítéssel (nettó)	ár (bruttó)
<b>A.) verzió OFC eszközök</b>							
OFC-01	Pilon	1	db	121 800 Ft	39 900 Ft	161 700 Ft	205 359 Ft
OFC-05	Elliptikus tréner	1	db	523 425 Ft	33 600 Ft	557 025 Ft	707 422 Ft
OFC-11	Evező	1	db	530 250 Ft	33 600 Ft	563 850 Ft	716 090 Ft
OFC Szett-2	Húzódzkodó keret + Tolódzkodó keret vagy hasprés+ Pilon	1	db	302 400 Ft	73 500 Ft	375 900 Ft	477 393 Ft
OFC Szett 6	Hátizom -erősítő + Mellizom-erősítő + Pilon	1	db	908 250 Ft	73 500 Ft	981 750 Ft	1 246 823 Ft
	Kiszállítás 2 alkalommal	1	tétel	77 000 Ft	- Ft	77 000 Ft	97 790 Ft

**Mindösszesen nettó:**

**2 717 225 Ft**

**ÁFA:**

**733 651 Ft**

**Mindösszesen bruttó:**

**3 450 876 Ft**

rend-kód	berendezés neve	m.	m.e	lista ár (nettó)	telepítés ára	ár, telepítéssel (nettó)	ár (bruttó)
<b>B.) verzió OFC2 New line eszközök</b>							
OFC 2-02	Elliptikus tréner	1	db	266 700 Ft	33 600 Ft	300 300 Ft	381 381 Ft
OFC 2-03	Evező	1	db	217 350 Ft	33 600 Ft	250 950 Ft	318 707 Ft
OFC 2-09	Dupla tolódzkodó keret vagy hasprés	1	db	122 850 Ft	33 600 Ft	156 450 Ft	198 692 Ft
OFC 2-16	Hátizom+ Mellizom erősítő	1	db	344 400 Ft	33 600 Ft	378 000 Ft	480 060 Ft
OFC 2-18	Információs tábla	3	db	65 100 Ft	16 800 Ft	245 700 Ft	312 039 Ft
	Kiszállítás 2 alkalommal	1	tétel	77 000 Ft	- Ft	77 000 Ft	97 790 Ft

**Mindösszesen nettó:**

**1 408 400 Ft**

**ÁFA:**

**380 268 Ft**

**Mindösszesen bruttó:**

**1 788 668 Ft**

Felhívom figyelmét, hogy kizárólag az általunk telepített eszközökre tudunk teljeskörű, 2 éves garanciát vállalni, mely nem vonatkozik a nem rendeltetésszerű használatból eredő károokra.

**A megadott árak 2019. december 31-ig érvényesek!**

A sikeres együttműködés reményében,

**Üdvözlettel:**

Szabó Marcsi

Három Kertőr Kft.

+36 20/428-5785

Budapest, 2019.03.25.



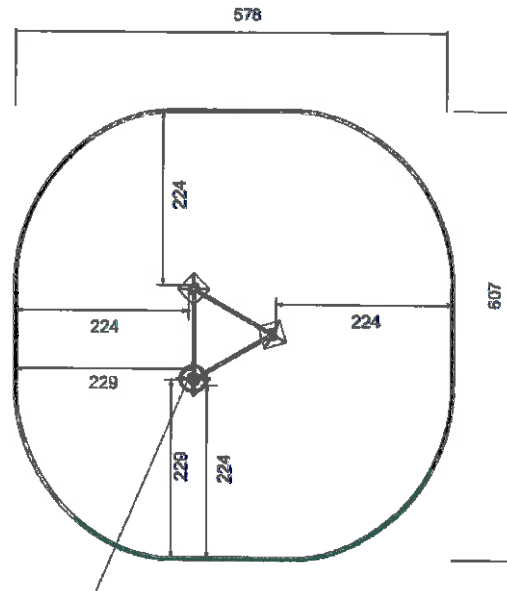

**Termék információ:**

**1MOVE-13 Nyújtó torony, 3 részes**

- **Korosztály:** 14+
- **Esésvédelmi távolság:** min.150 cm
- **Alapszín:** Tartóoszlopok színe fekete(RAL9005), a keresztrudak tűzi horganyzottak
- **Extra színek:** RAL színskála alapján külön megrendelhető
- **Maximális terhelhetősége:** 120 kg.
- **Műszaki adatok:**
  - 80 cm mély beton alapba öntött alap vasalatra, talajszint alatt rögzített erős és tartós acélszerkezet
  - Cink bevonat és AKZO NOBEL Interpon epoxy alapú porfestés az oszlopokon
  - A vízszintes elemek tűzi horganyzottak
  - A masszív acéleszközök ellenállnak a szélsőséges időjárásnak
  - Maximális védelmet biztosítanak a vandalizmus ellen
  - Eszközmagasságtól függően szükséges az eszközök alatt ütécscillapító burkolat kialakítása
- **2 éves garancia minden eszközre**
- **Az eszközök rendelkeznek TÜV minősítéssel is:**
  - MSZ-EN 16630:2015 alapján

# Termék adatlap

Pilon

Rendelési kód: OFC-01

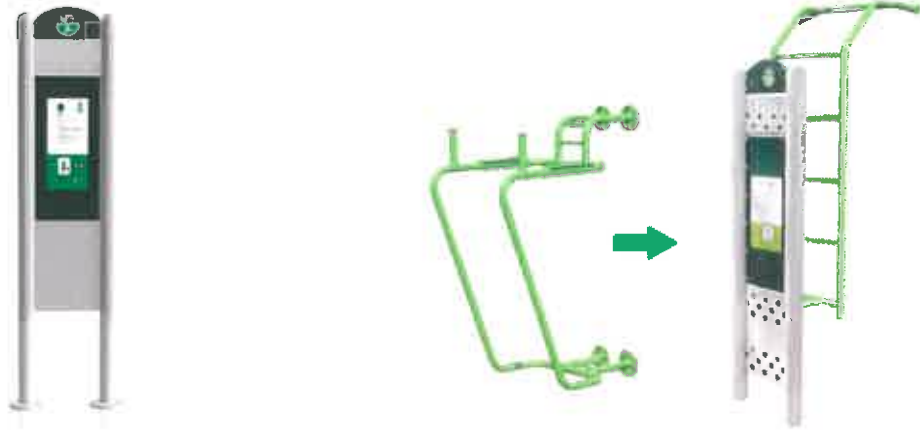

## Termék információ:

- **Leírás:** Egyedi pilonhoz kapcsolható szerkezettel nem csak a stabil rögzítés biztosítható, de lehetővé válik, hogy meghatározott fitness gépeket együtt, egy közös tartó pilonra szerelve telepítsünk. Így költség- és terület hatékony szabadtéri fitness tér hozható létre.
- **Koroztály:** 14+
- **Esésvédelmi távolság:** 150 cm
- **Alapszín:** zöld/szürke
- **Extra színek:** RAL színskála alapján külön megrendelhető
- **Maximális terhelhetősége:** 120 kg.
- **Műszaki adatok:**
  - 80 cm mély beton alapba öntött alap vasalatra, talajszint alatt rögzített erős és tartós acélszerkezet
  - Horganyzott, AKZO NOBEL Interpon epoxy alapú porfestés
  - Nincsenek súlyok, sodronyok, rugók, kevés mozgó alkatrész
  - Ellenáll a fizikai igénybevételnek, jól viseli a fokozott vagy akár folyamatos terhelést is
  - Ellenáll a rongálásnak és az időjárás viszontagságainak
  - Lopásbiztos telepítés
  - Minimális karbantartást igényel, könnyen javítható
- **2 éves garancia minden eszközre**
- **Az eszközök rendelkeznek TÜV minősítéssel:**
  - MSZ-EN 16630:2015 alapján



# Termék adatlap

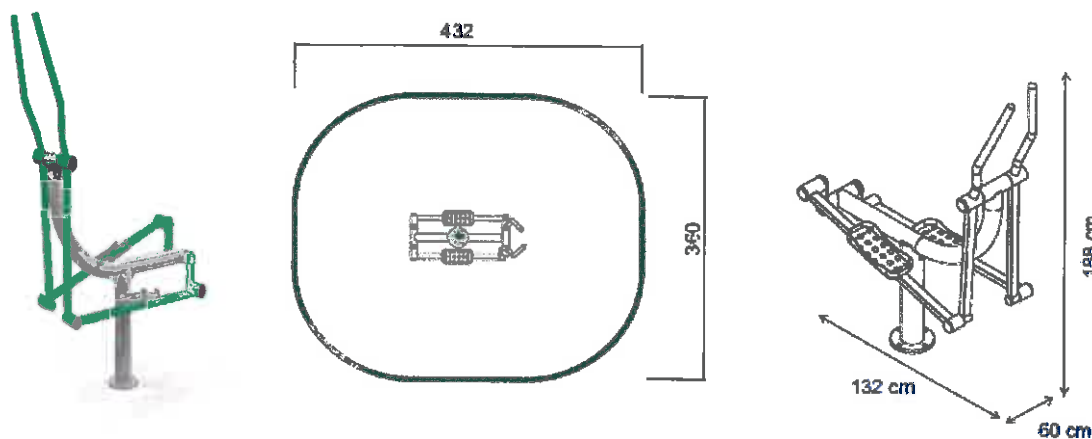

Elliptikus tréner

Rendelési kód: OFC2-02

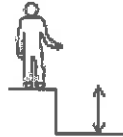

## Termék információ:

- **Edzéstípus:** Kardio
- **Hatása:** Az általános erőnlétet is fejlesztő géppel az egész test jól átmozgatható. Használata nemcsak zsírégetésre és a váll- és karizmok szálkásítására alkalmas, hanem kíméletesen edzi a láb- és csípőízületeket, fokozza azok mozgásterjedelmét, stabilitását. Javítja az állóképességet, erősíti a szívet.
- **Használata:** Álljunk a lábtartókra és erősen fogjuk meg mindkét kart. Mozgassuk lábunkat előre és hátra, miközben kezünkkel ellentétesen húzzuk és toljuk a karokat. Az eszközt egy személy használhatja.
- **Gyakorlat nehézsége:** Könnyű
- **Korosztály:** 14+
- **Esésvédelmi távolság:** 162 cm
- **Alapszín:** zöld/szürke
- **Extra színek:** RAL színskála alapján külön megrendelhető
- **Maximális terhelhetősége:** 120 kg.
- **Műszaki adatok:**

		
0,6m	17 m <sup>2</sup>	14 → +

- 80 cm mély beton alapba öntött alap vasalatra, talajszint alatt rögzített erős és tartós acélszerkezet
- Horganyzott, AKZO NOBEL Interpon epoxy alapú porfestés
- Nincsenek súlyok, sodronyok, rugók, kevés mozgó alkatrész
- Ellenáll a fizikai igénybevételnek, jól viseli a fokozott vagy akár folyamatos terhelést is
- Ellenáll a rongálásnak és az időjárás viszontagságainak
- Lopásbiztos telepítés
- Minimális karbantartást igényel, könnyen javítható

- **2 éves garancia minden eszközre**
- **Az eszközök rendelkeznek TÜV minősítéssel:**
  - MSZ-EN 16630:2015 alapján

# Termék adatlap

Mellizom+ hátizom erősítő

Rendelési kód: OFC2-16

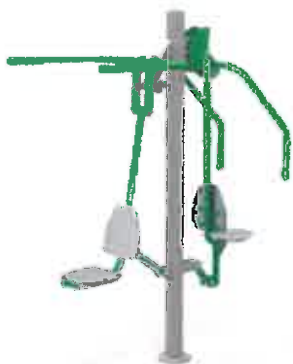

## Termék információ:

- **Edzéstípus:** Izomfejlesztés

- **Hatása:**

**Mellizom erősítő:** A karizmok fejlesztésével, szálkásításával, a mellizom erősítésével és a váll edzésével nagyban segíti a sportos, formás felsőtest kialakítását. Az alakformáló edzések hasznos eszköze.

**Hátizom erősítő:** A hát felső részének edzése segíti az igen gyakori testtartás problémák megoldását, ezért használata már kamaszkorban is előnyös. A géppel lehetőség nyílik a karizmok általános fejlesztésére is. Több testhelyzetben használható.

- **Használata:**

**Mellizom erősítő:** Ülünk le az ülőkére. Fogjuk meg a vízszintes vagy függőleges fogantyúkat és toljuk el mindkettőt, majd engedjük vissza kezdeti állásukba. Az eszközt két személy használhatja.

**Hátizom erősítő:** Ülünk szemben vagy háttal a gépnek és fogjuk meg a fogantyút. Húzzuk le a kart a testünkhöz, majd engedjük vissza, amíg a könyökünk majdnem teljesen kiegyenesedik. Hogy változatosabbá tegyük a gyakorlatot, a karok húzása közben testtartást válthatunk. Az eszközt két személy használhatja.

- **Gyakorlat nehézsége:** Közepes/Nehéz

- **Korosztály:** 14+

- **Esésvédelmi távolság:** 188,6 cm

- **Alapszín:** zöld/szürke

- **Extra színek:** RAL színskála alapján külön megrendelhető

- **Maximális terhelhetősége:** 120 kg.



- **Műszaki adatok:**

- 80 cm mély beton alapba öntött alap vasalatra, talajszint alatt rögzített erős és tartós acélszerkezet
- Horganyzott, AKZO NOBEL Interpon epoxy alapú porfestés
- Nincsenek súlyok, sodronyok, rugók, kevés mozgó alkatrész
- Ellenáll a fizikai igénybevételnek, jól viseli a fokozott vagy akár folyamatos terhelést is
- Ellenáll a rongálásnak és az időjárás viszontagságainak
- Lopásbiztos telepítés
- Minimális karbantartást igényel, könnyen javítható

- **2 éves garancia minden eszközre**

- **Az eszközök rendelkeznek TÜV minősítéssel:**

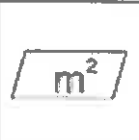
- MSZ-EN 16630:2015 alapján

		
0m	19 m <sup>2</sup>	14 →+

Kérem szíves árajánlatát kiszállításra két szett megrendelése esetére, valamint a padra, amennyiben fa ülőfelületet kap.

Mekkora az asztallap magassága és a pad ülőfelületének magassága?

Üdvözlettel,  
Wittek Krisztina  
Etyek főépítésze  
2091 Etyek, Körpince köz 4.  
20-9769391

-----Original Message-----

From: Szöllősi Barbara [<mailto:szollosi.barbara@ornamentika.hu>]  
Sent: Monday, April 29, 2019 10:57 AM  
To: [foepitesz@etyek.hu](mailto:foepitesz@etyek.hu)  
Cc: Tatai Ákos  
Subject: RE: Ornametika ajánlatkérés/megrendelés

Kedves Krisztina!

A sakkasztalra és ülőpadra a következő árakat adjuk (natúr betonszürke színben, nagy szilárdságú, szálerősítésű finombetonból, impregnálva, márványlapocskákból álló sakktábla felülettel):

- sakkasztal U alakú (70x70x80cm, 220 kg/db) 160.000 Ft/db+Áfa  
- ülőpad U alakú (50x50x70cm, 110 kg/db) 60.000 Ft/db+Áfa

Az árak egységárak, nem tartalmazzák fa ülőfelületet, szállítási, beépítési költséget.

Üdvözlettel,

Szöllősi Barbara

műszaki előkészítő  
Ornametika Kft.  
9028 Győr, Külső-Veszprémi út 26-28.  
+36 20/920 6616  
[info@ornamentika.hu](mailto:info@ornamentika.hu)  
[www.ornamentika.hu](http://www.ornamentika.hu)  
[www.facebook.com/ornamentika](https://www.facebook.com/ornamentika)

-----Original Message-----

From: Wittek Krisztina <[wordpress@ornamentika.hu](mailto:wordpress@ornamentika.hu)>  
Sent: Tuesday, April 16, 2019 4:14 PM  
To: Ornametika-Info <[info@ornamentika.hu](mailto:info@ornamentika.hu)>; Szöllősi Barbara <[szollosi.barbara@ornamentika.hu](mailto:szollosi.barbara@ornamentika.hu)>; Kalmár Martina <[kalmar.martina@ornamentika.hu](mailto:kalmar.martina@ornamentika.hu)>; [ornamentika3@gmail.com](mailto:ornamentika3@gmail.com)  
Subject: Ornametika ajánlatkérés/megrendelés

Feladó: Wittek Krisztina <[foepitesz@etyek.hu](mailto:foepitesz@etyek.hu)>  
Cég: Etyek Nagyközség Önkormányzat  
Telefon: 20/9769391  
E-mail: [foepitesz@etyek.hu](mailto:foepitesz@etyek.hu)

3. melléklet  
2/2



Városszépítő Kft adószám: 11279983 – 2 – 16

Etyek Nagyközség Önkormányzata  
Bálvánvossy Orsolya részére  
2091 Etyek  
Körpince köz 4.

Tárgy: árajánlat

Melléklet: jótállási feltételek, használati és karbantartási útmutató

Tisztelt Hölgyem!

Köszönjük a 2019. április 17.-én érkezett érdeklődésüket melyre az alábbi ajánlatot adjuk:

Jászberény telephelyi átvétellel:

7 db River ülőpad - borovi fenyő deszkázattal	7 x 78.300.-Ft+ÁFA	548.100.-Ft+ÁFA
4 db Egyszerű lóca - borovi fenyő deszkázattal, dübelelhető-betonozható lábbal	4 x 28.900.-Ft+ÁFA	115.600.-Ft+ÁFA
2 db Egyszerű asztal - borovi fenyő deszkázattal, dübelelhető-betonozható lábbal	2 x 43.600.-Ft+ÁFA	87.200.-Ft+ÁFA
		<b>Összesen:.....</b>
		Nettó: 750.900.-Ft
		ÁFA 27%: 202.743.-Ft
		<b>Bruttó: 953.643.-Ft</b>

Etyekre történő szállítással:

7 db River ülőpad - borovi fenyő deszkázattal	7 x 80.100.-Ft+ÁFA	560.700.-Ft+ÁFA
4 db Egyszerű lóca - borovi fenyő deszkázattal, dübelelhető-betonozható lábbal	4 x 30.700.-Ft+ÁFA	122.800.-Ft+ÁFA
2 db Egyszerű asztal - borovi fenyő deszkázattal, dübelelhető-betonozható lábbal	2 x 45.400.-Ft+ÁFA	90.800.-Ft+ÁFA
		<b>Összesen:.....</b>
		Nettó: 774.300.-Ft
		ÁFA 27%: 209.061.-Ft
		<b>Bruttó: 983.361.-Ft</b>

Áraink jelen ajánlatra 30 napig érvényes árak, melyek tartalmazzák az acél részek tűzihorganyzását, porfestését két rétegben festését alapszíneinkben (RAL 6009 zöld, RAL 7016 antracit szürke, RAL 8019 barna, RAL 9005 fekete) és a deszkázatok három rétegű, környezetbarát REMMERS lazúrral történő felületkezelését, Rusztikus tölgy vagy Nussbaum színben, de az összeszerelési a kihelyezési költséget nem. Egyéb RAL vagy lazúr szín választás felár ellenében lehetséges. A termékek szétszedett állapotban átadandók és szállítandók. Az ÁFA mértéke 27%

A termékek a Városszépítő Kft. által gyártott és forgalmazott, új magyar termékek, melyek értékesítésre és rendeltetésszerű használatra alkalmasak. Jelen ajánlat elválaszthatatlan része a használati és karbantartási útmutató és a jótállási feltételeket tartalmazó dokumentum. Rendeltetésszerű használat, és karbantartási útmutató instrukcióinak betartása mellett a fém részekre 25 hónap, a fa részek aránytalan repedésére, gyantásodására, vetemedésére 12 hónap jótállást vállalunk, mely nem vonatkozik a fa természetes szerkezeti változásaira.

Vállalási határidő: írásos megrendeléskori leterheltség függvényében, kb.: 8-10 héten belül

Fizetési mód: átutalással, áruátvételt követő 8 naptári napon belül

Szállítás: későbbi egyeztetés szerint

A vásárolt termék a vételár teljes kiegyenlítéséig az eladó tulajdonában marad, melynek rendelkezési jogát is fenntartjuk. Késedelmes fizetés esetén az eladó a mindenkorli jegybanki alapkamat kétszeresét jogosult felszámolni késedelmi kamatként.

Jászberény, 2019. április 17.

Üdvözlettel:

Szabó Gabriella  
minőségügyi vezető  
30/824-67-99







# Egyszerű asztal

44010206-V

jellemzők:

- acélcső tartószerkezet, tűzihorganyzás után porfestve
- környezetbarát lazúrral kezelt, 40 mm vastag deszkázat
- inox kötőelemek
- súly: 36 kg

rögzítés:

- betonozással, vagy díbbeleléssel

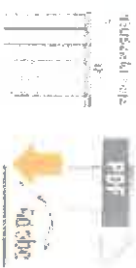

Előző termék

Következő termék





**KERTI CSAP (ANTRACIT)**